



**BROWNING**  
F I S H I N G

**Un matériel de pêche et des accessoires parfaits pour les champions et tous les passionnés à la recherche de l'excellence. Faites confiance à une marque de réputation mondiale et profitez d'une solide expérience qui a déjà permis à ses inconditionnels de remporter d'innombrables titres de champion.**





Afin de tester notre matériel sur toutes ses coutures en conditions réelles et d'en assurer la promotion, Browning parraine actuellement 14 équipes dans toute l'Europe.



Browning Team Bayern



Browning Team Sachsen



Browning Team Saar



Browning Team Hotrods



Browning Team Crowsport



Browning Team Quaker



Browning Team Ovens



Browning Team Feeder



Browning Team Austria



Browning Team Andover



Browning Team Lifestyle



Browning Team Holland



Browning Team Denmark



Browning Team Wickford

Equipes professionnelles Browning .....	Page B 2-3
Cannes de compétition.....	Page B 4-17
Cannes de bordure .....	Page B 18-19
Cannes emmanchements.....	Page B 20-21
Cannes Télé.....	Page B 22-23
Pièces détachées.....	Page B 24-25
Cannes Hybrid.....	Page B 26-29
Bolognaise & Match .....	Page B 30-31
Cannes Télé.....	Page B 32-33
Cannes match .....	Page B 36-39
Cannes feeder .....	Page B 40-45
Cannes feeder & specialist.....	Page B 46-49
Accessoires pour cannes .....	Page B 50-51
Moulinets .....	Page B 52-61
Accessoires Hybrid.....	Page B 62-67
Les amorces.....	Page B 68-73

Particules & arômes.....	Page B 74-81
Fils.....	Page B 82-83
Waggler .....	Page B 84-89
Kobra Feeder .....	Page B 90-91
Amorçoirs.....	Page B 92-96
Accessoires COUP .....	Page B 97
Accessoires .....	Page B 98-99
Accessoires emmanchements.....	Page B 100-103
Panier siège & Accessoires.....	Page B 104-109
Boîtes, seaux & accessoires.....	Page B 110-111
Supports de cannes .....	Page B 112-117
Fourreaux et Sacs .....	Page B 118-123
Bourriches.....	Page B 124-130
Vêtements.....	Page B 131-135
Articles de promotion .....	Page B 136

Browning Trademarks Licensed From Browning.  
Les tailles et les poids peuvent être variables sans altérer les caractéristiques produit



# XITAN power

Les cannes à emmanchements de la série Xitan „Z“ Power ont volontairement été conçues comme cannes hybrides – une nouvelle génération de cannes multi-usages pour tous les types de pêche. La mise en œuvre de matériaux et de procédés de fabrication ultramodernes permet d’harmoniser de manière optimale le poids, la rigidité et la puissance de ces cannes. Elles conviennent aussi bien pour la prise de poissons de taille réduite à l’aide de montages fin qu’à la pêche de compétition des carpes telle que pratiquée p.ex. en Grande-Bretagne ou dans le Nord de la France.

Les instructions données aux constructeurs étaient claires: supprimer les défauts des autres cannes, comme p.ex. des brins qui glissent mal en main, des power kits longs ou lourds, des prix exorbitants pour les pièces de rechange, des brins qui coincent ou qui se défont soudainement! Nous nous sommes occupés de ces problèmes typiques et de bien d’autres encore afin de produire la canne à emmanchements qui, à nos yeux, est la plus parfaite disponible sur le marché.

Disponible à partir de decembre 2011!

Pour accessoires complémentaires, voir page B12-13



Code	Modèle	Longueur	Brins	Enc.	Poids
1739 131	Xitan Z12 13 m Set	13,00 m	8	1,95 m	827 g*
1739 130	Xitan Z12 13 m + P. Protector	13,00 m	8	1,95 m	827 g*
1739 998	Extension 14,5 m	1,95 m	1	1,95 m	270 g
1739 999	Extension 16 m / 17,5 m	1,95 m	1	1,95 m	310 g
1739 988	Pole Protector I (5/6)	1,00 m	1	1,00 m	161 g
1739 989	Pole Protector II (7/8)	1,00 m	1	1,00 m	232 g
1739 990	Pole Protector III (9/10)	1,00 m	1	1,00 m	237 g
1739 992	SLK Ultra Match 3.0 mm	2,60 m	2	1,45 m	33 g
1739 993	SLK Match 3.9 mm	2,60 m	2	1,45 m	33 g
1739 994	SLK Carp Puller 4.5 mm	2,60 m	2	1,45 m	38 g
1739 995	SLK Carp XL Puller 5.5 mm	2,60 m	2	1,45 m	39 g
1739 984	SLK Carp 4.5 mm	2,60 m	2	1,45 m	33 g
1739 985	SLK Carp XL 5.5 mm	2,60 m	2	1,45 m	35 g
1739 991	SLK Cupping Kit 2/1	2,60 m	2	1,45 m	46 g
1739 996	Kit 4/1	5,50 m	4	1,58 m	164 g
S173923	Xitan Evo Power C	1,50 m	1	1,50 m	240 g

\* plus Pole Protector



Bob Nudd (GB)

## Browning Z12 Evolution – Un pas vers le futur – Les cannes au coup ne seront plus jamais les mêmes

Mis à part toutes les améliorations au niveau des matériaux utilisés, le design des grandes cannes n’a pas vraiment changé depuis ces 100 dernières années. L’an dernier, nous sommes repartis de zéro en prenant une feuille blanche et nous avons établi toutes les améliorations que nous souhaitions faire sur nos cannes de manière à résoudre tous les problèmes liés aux différentes limitations. Nous avons beaucoup travaillé pour vous proposer des cannes qui bénéficient d’un design tourné vers le 21e siècle.

Le résultat de notre travail nous a amené à concevoir la toute nouvelle Xitan Z12 Evolution. Une canne haut de gamme et très performante, conçue par Browning, qui s’adresse à des compétiteurs qui pratiquent les pêches modernes.

Notre canne Xitan Z9 bénéficie d’une très bonne réputation. Elle est reconnue comme étant l’une des meilleures cannes du marché en

raison de son équilibre parfait, de sa bonne robustesse, de son poids assez faible et pour sa rigidité. Nous avons utilisé la même technologie (utilisation du nano-carbone) qui a largement fait ses preuves et qui confère encore plus de puissance à la canne.

Toutefois, nous avons modifié la longueur de nos brins de manière à obtenir des cannes encore plus rigides. La canne Z12 est très rigide et très agréable à prendre en main, surtout lorsqu’il s’agit de pêcher dans le vent. De plus, cette canne bénéficie d’une réserve de puissance dans les éléments inférieurs ce qui permet de mieux répartir les charges sur le blank et de mieux faire face aux départs puissants des gros poissons.

ute nouvelle Xitan Z12 Evolution. Une canne haut de gamme et très performante, conçue par Browning, qui s’adresse à des compétiteurs qui pratiquent les pêches modernes.

16/17.5m

### Kits de même longueur (SLK) – Inutile de les raccourcir, équipés de tulipe, longueur identique

- 4 kits – 2 éléments, 2,60 m mais avec des scions de différents diamètres
  - 3 mm – Modèle Ultramatch permettant d’utiliser des élastiques jusqu’au n° 6
  - 3,9 mm – Modèle Match permettant d’utiliser un élastique jusqu’au n° 12 et des élastiques creux assez fins
  - 4,5 mm\* - Modèle Carp permettant d’utiliser des élastiques jusqu’au n° 16 et des élastiques creux de taille moyenne
  - 5,5 mm\* - Modèle Carp XL très robuste et qui permet d’utiliser des gros élastiques creux
- Tous sont munis d’une tulipe interne de grande qualité (PTFE)
- Disponible en version standard ou (\*) en modèle doté de deux trous (version Puller Tension)
- Cupping Kit Matching SLK de même taille que tous les autres

### Pole Protection Système – Evite l’usure prématurée des éléments

- 3 sections plus courtes de moitié qui se placent au niveau de l’élément 5/6 (PP I), 7/8 (PP II) et 9/10 (PP III). (L’élément 8 est équivalent au talon 13m).
- Livrées avec des Skid-bungs pour protéger les embouts de vos cannes
- Élément faisant partie intégrante de la canne à la différence des mini-extensions
- Une solution très efficace pour protéger vos cannes haut de gamme

### Une vraie longueur – Une vraie canne de 13m/16m, indépendamment du système de topkit

- Les kits ne sont pas raccourcis et la canne conserve bien sa longueur initiale
- Avec l’élément Pole Protection, la canne mesure exactement 13 m

### Longueurs des éléments optimisées – Le secret de la rigidité

- Les « middle sections » sont plus courts de manière à donner plus de robustesse et de rigidité à la canne
- Les talons sont plus longs de manière à avoir un meilleur équilibre et pour que la canne arrive à la bonne longueur
- Canne 16 m livrée dans deux tubes avec le talon - 1 mm plus épais que la Z9

### Points renforcés – Conception de “weakspots”

- Poignées renforcées sur leur partie fine
- Carbone renforcé sur les éléments mâles et femelles évitant une usure prématurée
- Éléments renforcés pour plus de robustesse permettant de supporter des charges plus importantes
- Pack comprenant l’Evolution Power en 3 sections, pour une plus grande robustesse lorsqu’il s’agit de pratiquer les pêches de gros poissons

### Caractéristiques haut de gamme

- Finition très soignée avec peu de peinture de manière à assurer une meilleure glisse de la canne
- Points précis sur la canne pour une utilisation optimale lors des rappels à la coupelle
- Flèche d’alignement sur les éléments, tous sont numérotés

Ayez l’esprit tranquille – Les cannes Evolution bénéficient du SAV de la société Browning.





Tobias Klein (D)



Bob Nudd (GB)



Adam Richards (GB)



## Xitan Z9

La Xitan Z9 est notre produit phare aussi pour l'année 2011. Elle est sans doute la meilleure canne à emmanchements jamais produite dans nos ateliers. Elle est extrêmement rigide, puissante et légère et représente donc le meilleur choix pour les pêcheurs professionnels. Son extrême rigidité et l'absence totale d'oscillations en font une canne parfaite pour la pêche dans les eaux peu profondes avec des rigs très courts. Cette canne à emmanchements est livrée en longueur standard de 13 m. Lors des tests, il s'est toutefois avéré qu'elle est également d'une utilisation facile en longueur de 17,5 m. Pour la production de cette canne, nous avons employé les meilleures nappes de carbonnes que nous avons réussi à nous procurer. Notre technologie en nanofibres de carbone nous a permis de concevoir une canne Z9 à la fois solide et très résistante. Finis les problèmes avec des brins friables qui risquent de casser sans avertir ou dès le moindre choc! Les emmanchements sont entourés de tissu visible qui réduit l'usure et renforce le matériel. Par ailleurs, ce tissu permet d'éviter le coincement des joints sous la charge, quand le pêcheur essaye de démonter la canne sous la pression exercée par un gros poisson. Les brins inférieurs sont renforcés afin de prévenir les ruptures provoquées par le coude et les dégâts dus au pole bar. En outre, ils sont revêtus d'un vernis spécial facilitant le démontage même en cas d'humidité. C'est la cerise sur le gâteau pour ce qui est du ponçage ultrafin au diamant des brins inférieurs.

La Xitan Z9 présente bien évidemment toutes les caractéristiques standard des autres cannes à emmanchements de la série Xitan Z:

- Fabriquée avec la technologie des nanofibres de carbone pour une épaisseur de paroi des brins et une solidité élevées
- Ponçage ultrafin au diamant des brins inférieurs
- Couche de vernis spécial ultrafine pour un démontage sans problème
- Repères Precision Point pour un amorçage précis
- Marques d'alignement sur tous les joints
- Interchangeabilité des éléments jusqu'à 13 m grâce à la fabrication de toutes les cannes à emmanchements Xitan Z avec mandrin uniforme
- Excellent service après-vente pour les pièces de rechange et livraison rapide au concessionnaire Browning.

Code	Modèle	Longueur	Brins	Enc.	Poids
1736 130	Xitan Z9 13 m + Mini Ext.	13.00 m	9+1	1.75 m	840 g*
1736 998	Extension 14.5 m	1.75 m	1	1.75 m	263 g
1736 999	Extension 16 m / 17.5 m	1.75 m	1	1.75 m	272 g
1736 995	Match Kit 3/1	3.20 m	3	1.45 m	42 g
1733 995	Power Match Kit Concept	3.20 m	3	1.46 m	34 g
1736 996	Kit 4/1	4.60 m	4	1.50 m	91 g
1736 997	Kit 5/1	6.10 m	5	1.60 m	167 g
1736 990	Mini Extension 11.5 m / 13 m	0.90 m	1	0.90 m	169 g
1736 991	Mini Extension 14.5/16/17.5 m	0.90 m	1	0.90 m	185 g

\* + Miniextension

**Pour accessoires complémentaires, voir page B13**



## Xitan Power Z7.5 – Le bon compromis !

La canne Xitan Z7.5 Power est une excellente alternative au modèle Z12 et Z9 car elle bénéficie d'un prix de vente très attractif par rapport à sa qualité de fabrication. Au même titre que le modèle le plus haut de gamme (Xitan Z9), la Z7.5 possède de nombreuses caractéristiques techniques similaires. Pour cela, il suffit de la prendre en main, de regarder sa qualité de fabrication et d'apprécier sa finition très soignée. Cette canne est très bien équilibrée, robuste et surtout très rigide, même lorsqu'elle mesure 16 m. A cette longueur elle n'a pas à rougir devant la Z9.

L'utilisation des fibres Nano carbone assure une plus longue longévité à la canne, la protège des à-coups et permet de pêcher sereinement des gros poissons. Les talons et emmanchements sont renforcés et les éléments sont recouverts d'une couche très fine de peinture qui confère à la canne une excellente glisse, surtout lorsqu'il s'agit de pêcher sous la pluie. Les premiers brins bénéficient d'un look très soigné.

La canne Xitan Z7.5 possède toutes les caractéristiques standards qu'on trouve sur toutes les autres cannes qui composent la gamme Xitan Z :

- Fabriquée avec la technologie des nanofibres de carbone pour une épaisseur de paroi des brins et une solidité supérieure.
- Ponçage ultrafin au diamant des brins inférieurs
- Couche de vernis spécial ultrafine pour un démontage sans problème
- Repères Precision Point pour un amorçage précis
- Marques d'alignement sur tous les joints
- Compatible avec d'autres modèles de la gamme Xitan et sur d'autres modèles à venir
- Excellent service après-vente pour les pièces de rechange et livraison rapide au concessionnaire Browning.



Code	Modèle	Longueur	Brins	Enc.	Poids
1738 130	Xitan Z7.5 13 m + Mini Ext.	13.00 m	9	1.75 m	910 g*
1738 998	Extension 14.5 m	1.75 m	1	1.75 m	295 g
1738 999	Extension 16/17.5 m	1.75 m	1	1.75 m	310 g
1738 997	Kit 5/1	6.10 m	5	1.50 m	165 g
1738 990	Mini Extension 11.5 m / 13 m	0.90 m	1	0.90 m	171 g
1738 991	Mini Extension 13/14.5/16 m	0.90 m	1	0.90 m	190 g

\* + Miniextension



Simon Achhammer (D)



Martin Robson (GB)

**Accessoires pour le Xitan Power Match Kit-Concept comme le Tension Puller Kits : Voir page B12 et B12.**





## Xitan Power Z4.5 – Une canne très performante à un prix raisonnable

La canne Xitan Z4.5 devrait rapidement séduire ceux qui recherchent une modèle très performant tout en étant vendu à un prix très raisonnable. La canne Z4.5 compte parmi les modèles les plus légers dans sa catégorie mais cela ne l'empêche pas d'être suffisamment robuste. Elle fera d'ailleurs parfaitement l'affaire pour aller pêcher les carpes en carpodrome et pratiquer les pêches assez fortes dans les grandes rivières à courant soutenu. Cette canne est vraiment très agréable à utiliser et son prix de vente est tout à fait justifié.

L'expérience dont nous bénéficions concernant les excellentes ventes de la canne Z9 ont été reprises pour l'élaboration de la canne Z4.5. Cette canne très rigide est vraiment très agréable à prendre en main en raison de sa légèreté. Il faut dire que cette canne est réalisée à partir de fibres en Nano-carbone. Les talons et les emmanchements sont renforcés. Nous avons aussi veillé à ce que cette canne soit dotée d'une excellente glisse par temps de pluie. Les premiers brins bénéficient d'un look très soigné. Cette canne a été vraiment conçue pour durer et bénéficie d'un prix de vente très intéressant par rapport à la qualité de l'ensemble.

La canne Z4 est livrée avec des kits robustes Power Match qui permettent d'utiliser des élastiques creux.

La canne Xitan Z4.5 comprend la plupart des caractéristiques standards qu'on trouve sur les autres modèles qui composent la gamme Xitan Z.

- Fabriquée avec la technologie des nanofibres de carbone pour une épaisseur de paroi des brins et une solidité élevées
- Ponçage ultrafin au diamant des brins inférieurs
- Couche de vernis spécial ultrafine pour un démontage sans problème
- Repères Precision Point pour un amorçage précis
- Marques d'alignement sur tous les joints
- Compatible avec d'autres modèles de la gamme Xitan et sur d'autres modèles à venir
- Excellent service après-vente pour les pièces de rechange et livraison rapide au concessionnaire Browning.

Code	Modèle	Longueur	Brins	Enc.	Poids
1737 130	Xitan Z4.5 13 m + Mini Ext.	13.00 m	9	1.75 m	970 g*
1737 998	Extension 14.5 m	1.75 m	1	1.75 m	285 g
1737 999	Extension 16/17.5 m	1.75 m	1	1.75 m	295 g
1737 997	Kit 5/1	6.25 m	5	1.50 m	179 g
1737 990	Mini Extension 11.5 m / 13 m	0.90 m	1	0.90 m	171 g
1737 991	Mini Extension 13/14.5/16 m	0.90 m	1	0.90 m	190 g

\* + Miniextension



## Xitan Z2 Carp Master – Une canne robuste pour combats musclés !

Notre canne Xitan Z2 Carp Master a été spécifiquement conçue pour répondre à la demande des pêcheurs qui recherchent les plus gros poissons et qui utilisent des élastiques intérieurs de gros diamètres. Cette carpe est parfaite pour pêcher la carpe dans les carpodromes ou encore dans les rivières à débit soutenu. Parfaitement équilibrée, cette canne est le parfait compromis entre rigidité, poids et robustesse.

Grâce à la nouvelle technologie de fibres en Nano-carbone, nous avons réussi à obtenir des brins encore plus résistants sans pour autant augmenter le poids de la canne (problème récurrent dans le passé pour les cannes carpes et cannes gros poissons). La canne Z2 est très bien équilibrée et sa prise en main est très agréable, et ce, quelque soit la longueur. Cette canne peut s'utiliser avec des élastiques intérieurs de 1,6 mm et des élastiques creux de 1,4 mm à 2,2 mm. Cette canne est vraiment très solide et ne vous fera pas défaut. Un modèle parfaitement adapté pour les parties de pêches musclées.

La canne Z2 bénéficie de nombreuses avancées technologiques que l'on trouve sur nos séries de cannes haut de gamme. Celle-ci ne manquera pas de retenir toute l'attention des pêcheurs qui sont à la recherche d'une canne très puissante et de qualité. Cette canne

possède aussi un atout qui plaide en sa faveur : son prix de vente très raisonnable par rapport à sa qualité de fabrication.

Possibilité d'obtenir une canne de 16 m en achetant séparément une extension ou grâce à un kit spéciale.

La canne Xitan Z2 comprend la plupart des caractéristiques standards qu'on trouve sur les autres modèles qui composent la gamme Xitan Z.

- Fabriquée avec la technologie des nanofibres de carbone pour une épaisseur de paroi des brins et une solidité élevées
- Ponçage ultrafin au diamant des brins inférieurs
- Couche de vernis spécial ultrafine pour un démontage sans problème
- Repères Precision Point pour un amorçage précis
- Marques d'alignement sur tous les joints
- Compatible avec d'autres modèles de la gamme Xitan et sur d'autres modèles à venir
- Excellent service après-vente pour les pièces de rechange et livraison rapide au concessionnaire Browning.

Code	Modèle	Longueur	Brins	Enc.	Poids
1732 130	Xitan Z2 13 m + Mini Ext.	13.00 m	9	1.75 m	985 g*
1732 999	Extension 14.5/16 m	1.75 m	1	1.75 m	330 g
1732 991	Short Cupping Kit	2.70 m	2	1.40 m	52 g
1732 997	Kit 5/1	6.10 m	5	1.50 m	165 g
1732 990	Mini Extension 11.5/13/14.5 m	0.90 m	1	0.90 m	171 g

\* + Miniextension



Ryan Barker (GB)

**Accessoires pour le Xitan Power Match Kit-Concept comme le Tension Puller Kits : Voir page B12 et B13.**



# XITAN power

## Kits et éléments Xitan

La plupart des pêcheurs achèteront des kits supplémentaires et des éléments. Notre but étant de vous proposer des kits et des éléments de rechanges pour vos cannes tout en veillant à ce qu'ils soient vendus à un prix raisonnable. Nous proposons une large gamme de kits et d'accessoires pour vos cannes Xitan. Tous s'adaptent sur les cannes Browning Xitan et ce, qu'il s'agisse d'ancien comme de nouveau modèles. Ces accessoires conviennent aussi pour les nouvelles cannes Xitan Evolution.

## Kits Match et Mini-extensions

Kits Match originaux et Mini-extensions spécifiques pour les cannes compétitions sont disponibles respectivement de la page B4 à B11.

## Xitan Power – élément n° 4 (Z1-Z9)

Les derniers éléments de la canne ont été conçus pour être à la fois rigides et robustes. Il s'agit de canne puissante mais lorsqu'il s'agit de pêcher les gros poissons et d'attraper des grosses carpes, nous proposons alors un élément n° 4 appelé élément spécial power. Cet élément n° 4 est vendu à un prix très abordable et pèse le même poids que le 4e élément qui se trouve sur la canne Z9. Toutefois, nous avons utilisé un carbone un peu particulier de manière à obtenir un élément encore plus robuste.

Code	Modèle	Longueur	Brins	Enc.	Poids
N1733 14	Xitan Power – élément n° 4	1.50 m	1	1.50 m	40 g

**Guide de Compatibilité:**  
Ces accessoires conviennent pour les cannes suivantes:  
Toutes les cannes Xitan suivantes:  
Z12 Evo, Z9, Z7.5, Z4.5, Z2,  
et anciens modèles: Z7, Z4, Z3, Z1, Xitan Carp Sniper: Sniper Carp, Sniper Pro Carp



## Xitan élément n° 4\* court

Cet élément permet de varier la distance de pêche lorsque les conditions l'imposent. Il est parfait pour pêcher les beaux poissons dans les zones peu profondes ou lorsque le vent souffle de travers.

Code	Modèle	Longueur	Brins	Enc.	Poids
1733 904	Xitan élément n° 4 court	0.75 m	1	0.75 m	33 g

\*Peut être utilisée comme section courte sur la Z12

## Powerkit Long Xitan

Il s'agit d'un kit classique très robuste composé de deux éléments et qui mesure 3,30 m. Il est absolument parfait pour les pêcheurs qui recherchent un kit encore plus puissant que le PMK (Power Match Kit) et séduira les pêcheurs qui sont prêts à accepter un kit un peu plus lourd. Sur la canne Z9, nous conseillons d'utiliser ce kit avec l'élément Power 4 de manière à compenser le poids supplémentaire de ce kit.

Code	Modèle	Longueur	Brins	Enc.	Poids
1733 993	Powerkit Long Xitan	3.20 m	2	1.66 m	61 g

## Tension Puller Kits

Les Tensions Puller Kits de chez Browning combinent les performances des « Pull Bung » tout en bénéficiant des avantages des embases classiques permettant de régler la tension de l'élastique. Ce système breveté avec deux trous alignés permet d'éliminer toutes les frictions contrairement aux autres systèmes « puller » classiques.

- Possibilité de régler la tension de l'élastique suivant les conditions
- Élastique non utilisé et stocké sur une bobine évitant ainsi le gaspillage
- Élastique toujours tendu d'une façon optimale
- Orifice de sortie de l'élastique renforcé grâce à la présence de céramique
- Kit très raide diamètre du scion important pour faciliter la sortie de l'élastique
- 22 mm de diamètre permettant de s'adapter sur plein d'autres modèles

Le modèle "L" est construit autour de notre Power Match Kit et il est très léger, résistant et ne déséquilibre pas la canne, même lorsqu'elle est à sa longueur maximale.

Le modèle « H » est encore plus puissant et fera parfaitement l'affaire avec les scions élastiques de plus gros diamètres pour les pêches bien spécifiques de très gros poissons.

Code	Modèle	Longueur	Brins	Enc.	Poids
1733 991	Tension Puller Kit 2/1 L	2.60 m	2	1.45 m	35 g
1619 991	Tension Puller Kit 2/1 H	3.00 m	2	1.54 m	64 g



## Power Match Kits (PMK)

La plupart des cannes Xitan sont livrées avec nos « Power Match Kits ». Ces kits ont été conçus de manière à pouvoir s'utiliser aussi bien en « powerkit » qu'en « kit match ». Ils sont réalisés à partir d'un carbone de qualité similaire à celui utilisé pour les cannes. Ils sont aussi supers légers. Avec leur scion initial, vous pourrez utiliser un élastique de 0,6 à 1 mm. En enlevant le scion et en ajoutant une tulipe interne, vous obtiendrez un kit très rigide et vous pourrez utiliser des élastiques encore plus gros. Le kit est si rigide que l'élastique coulisse parfaitement. Il est aussi très léger et ne déséquilibre pas la canne comme les autres powerkits. Testez les Power Match Kits et fort à parier que vous n'utiliserez plus jamais un powerkit classique !

Code	Modèle	Longueur	Brins	Enc.	Poids
1733 995	Power Match Kit Concept	3.20 m	3	1.46 m	34 g



## Power Kit Court Xitan

Ce kit très court en 2 éléments s'adresse tout particulièrement aux pêcheurs qui préfèrent des kits qui possèdent des élastiques courts. C'est le kit vraiment parfait pour les pêches de très gros poissons. Sur la canne Z9, nous vous conseillons d'utiliser ce kit avec l'élément n° 4 Xitan power pour compenser le poids supplémentaire de ce kit.

Code	Modèle	Longueur	Brins	Enc.	Poids
1732 993	Power Kit Court Xitan	2.70 m	2	1.39 m	56 g

## Cupping Kit Xitan

Modèle standard (kit coupelle) en deux éléments comme livré dans votre pack Xitan.

Code	Modèle	Longueur	Brins	Enc.	Poids
1733 992	Cupping Kit Xitan	3.20 m	2	1.66 m	59 g





## Carboxy Gold II

Carboxy Gold – le permis de gagner ! Nous avons complètement révisé et amélioré notre canne Match qui a rencontré un énorme succès ces dernières années.

- Les trois premiers éléments ont été conçus sur la même base que les kits « Power Match Kit » qu'on trouve sur la gamme Xitan Power, des cannes qui ont largement fait leurs preuves. Cela permet aux pêcheurs de posséder des cannes plus longues.
- Les emmanchements ont été renforcés de part et d'autre avec du carbone tressé ce qui permet de réduire l'usure au fil du temps.
- En optimisant la couche de carbone sur les éléments 6, 7 et 8, nous avons réussi à rendre la Carboxy Gold II encore plus rigide.
- Nous l'avons aussi allégée en enlevant la laque dorée qui était située sur le talon.

Les anciennes cannes Carboxy ont bénéficié d'une excellente réputation auprès des pêcheurs et il y a fort à parier qu'il en sera de même pour les toutes nouvelles cannes Carboxy Gold.

Nous avons retenu le même concept que les anciennes cannes Beryllium à savoir que nous avons veillé à ce que les kits, les éléments et certains accessoires puissent être compatibles avec d'autres modèles. La canne Gold est compatible avec la gamme Xitan Power – Une nouvelle option qui sera très appréciée par tous ceux qui utilisent les cannes Carboxy Gold.

Code	Modèle	Longueur	Brins	Enc.	Poids
1622 130	Carb.Gold II 13 m + Mini Ext.	13.00 m	9	1.80 m	920 g*
1622 998	Extension 14.5 m	1.80 m	1	1.80 m	310 g
1622 999	Extension 16 m	1.80 m	1	1.80 m	325 g
1622 995	Kit 3/1	3.10 m	3	1.45 m	42 g
1622 997	Kit 5/1	6.00 m	5	1.49 m	155 g
1622 990	Mini Extension 11.5 m / 13 m	0.75 m	1	0.75 m	248 g
1622 991	Mini Extension 14.5 m / 16 m	0.75 m	1	0.75 m	248 g

\* + Miniextension



Simon Colclough (GB)

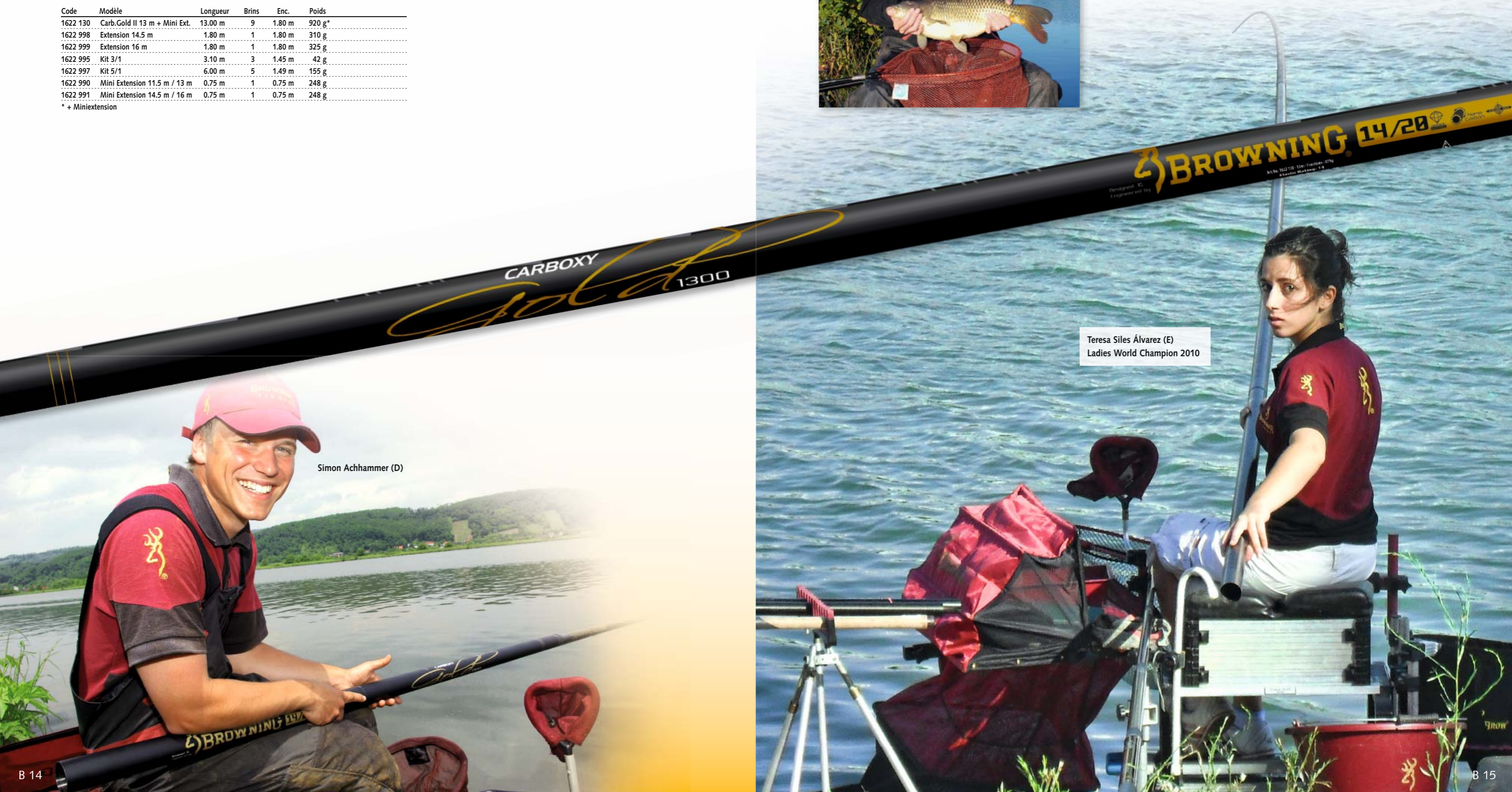

Teresa Siles Álvarez (E)  
Ladies World Champion 2010

Simon Achhammer (D)



## Sniper & Sniper Pro

La série de cannes Sniper vient se placer directement à la suite des cannes Xitan et offre des modèles à prix réduit d'une longueur de 11 ou 13m. Afin d'adapter au mieux ces cannes à cette plage de longueur, il a été utilisé un mandrin quelque peu différent de celui employé pour les cannes Xitan-Z-Power. Les Power Kits 2/1 et les kits 3/1 sont malgré tout adaptables sur la Sniper et la Sniper Pro. Un autre avantage pour ces deux modèles, la possibilité d'utiliser tous les kits et accessoires de la série Xitan.

Les cannes Sniper sauront convaincre grâce à leur équilibre parfait et leur poids réduit. Nous nous devons de développer spécialement des cannes pour cette plage de longueur plutôt que de proposer un produit standard inadapté à cette technique.

Les cannes Sniper permettent évidemment de couvrir toute la pêche fine des poissons blancs et la pêche de compétition. Le domaine de prédilection de ces cannes reste malgré tout la pêche au coup extrême, en particulier pour les carpodromes mais également la pêche des barbeaux et grosses brèmes dans des rivières à fort courant.

Les deux modèles conviennent parfaitement dès lors qu'il faut disposer d'une canne de 11m qu'on peut occasionnellement utiliser sur 13m. D'une rigidité remarquable et dotée des réserves de puissance appropriées pour faire face aux gros poissons. Vous en viendrez à bout sans aucun problème!

Pour la version Sniper Pro, des nappes de carbone de plus haut module ont été utilisées afin de gagner en poids, c'est ce qui explique la différence de prix entre les modèles Sniper et Sniper Pro.

## Sniper Pro Carp

Code	Modèle	Longueur	Brins	Enc	Poids
1630 131	Pack Sniper Pro Carp 13 m*	13.00 m	9	1.73 m	1146 g
1630 110	Sniper Pro Carp 11 m	11.00 m	8	1.73 m	792 g
1640 990	Mini Extension 11.5/13.0 m	0.90 m	1	0.90 m	239 g
1640 991	Mini Extension 10.0/11.5 m	1.00 m	1	1.00 m	273 g
1640 993	Power Kit 2/1	2.70 m	2	1.39 m	56 g
1640 995	Kit 3/1	3.28 m	3	1.45 m	46 g
1630 997	Kit 5/1	6.09 m	5	1.49 m	205 g
1630 999	Extension 13 m	1.75 m	1	1.75 m	349 g

\* + Miniextension

### +++COMPOSITION DU PACK+++

Code	Modèle	Longueur	Kit 2/1	Mini Extension
1630 131	Pack Sniper Pro Carp 13 m	13 m	3	1
1640 131	Pack Sniper Carp 13 m	13 m	2	1



Simon Colclough (GB)

## Sniper Carp

Code	Modèle	Longueur	Brins	Enc	Poids
1640 131	Pack Sniper Carp 13 m*	13.00 m	9	1.73 m	1232 g
1640 110	Sniper Carp 11 m	11.00 m	8	1.73 m	878 g
1640 990	Mini Extension 11.5/13.0 m	0.90 m	1	0.90 m	239 g
1640 991	Mini Extension 10.0/11.5 m	1.00 m	1	1.00 m	273 g
1640 993	Power Kit 2/1	2.70 m	2	1.39 m	56 g
1640 995	Kit 3/1	3.28 m	3	1.45 m	46 g
1640 997	Kit 5/1	6.09 m	5	1.49 m	215 g
1640 999	Extension 13m	1.75 m	1	1.75 m	345 g

\* + Miniextension





Browning a été la toute première entreprise à développer des cannes au coup particulièrement puissantes pour la pêche du bord. Profitez de ce savoir-faire. Les cannes d'entrée de gamme pour débutants mises au point par cette entreprise sont tout aussi convaincantes.



## Drag' N Net

A la demande générale, cette canne a été réintroduite à la gamme en bénéficiant des dernières innovations avec un design renouvelé. Cette nouvelle version de notre célèbre « Drag & net » ne vous décevra pas. Fine, légère et d'une robustesse à toute épreuve, cette canne est très agréable à prendre en main. Il n'est pas nécessaire de couper le scion pour l'équiper d'un élastique de gros diamètre.

Code	Modèle	Longueur	Brins	Enc.	Poids
1209 550	Drag' N Net	5.70 m	5	1.30 m	350 g



Le talon est compatible avec le brin „Parallel Extension“ ...



... et également avec le brin B.

**Nouveau : maintenant également disponible en 5m**

## Margin Mauler

Cette canne « hit & hold » bénéficie d'une réputation qui n'est plus à faire sur le marché. Quel que soit la taille du poisson et de l'élastique, la canne Mauler ne vous fera pas défaut. Vous pouvez ajouter ou enlever un élément supplémentaire ce qui vous permet d'utiliser la canne sur 2 tailles différentes. Le scion bénéficie d'un gros diamètre de sortie et n'a pas besoin d'être coupé pour placer un élastique d'un gros diamètre. Comme nous ne pouvons rien vous refuser à compter de 2012, cette canne sera disponible en 5 mètres.

Code	Modèle	Longueur	Brins	Enc.	Poids
1873 400	Margin Mauler 4 m	4.00 m	4	1.07 m	279 g
1872 500	Margin Mauler 5 m	5.00 m	4	1.34 m	410 g



**DVD gratuit avec conseil de Bob Nudd avec chaque canne à emmanchement.**

## Série de cannes prêtes à pêcher « Pit Bull »

Pour preuve, il vous suffit juste d'attacher votre ligne au scion pour débiter votre partie de pêche. Disponible en 4 et 6 mètres, ces modèles sont très robustes tout en étant très agréables à prendre en main. La « Pit Bull » de 4 m est livrée avec un élastique permettant de pêcher les gros poissons tels que les carpes et les tanches. Celle de 6 m inclut un kit supplémentaire livré avec un élastique plus fin et plus approprié pour pêcher les plus petits poissons tels que les perches et les brèmes.

Code	Modèle	Longueur	Brins	Enc.	Poids
1871 400	Pit Bull + 2/1 Kit	4.00 m	4	1.17 m	240 g
1871 600	Pit Bull + 2/1 Kit	6.00 m	6	1.17 m	550 g
1871 994	Top 2 Kit not elasticated	2.00 m	2	1.00 m	64 g



## Activate

Elle casse tous les prix: cette canne à emmanchements vendue à un prix très compétitif est composée d'un mélange de carbone et fibre de verre permettant d'obtenir une résistance élevée même dans des situations extrêmes. Cette canne attrayante s'adresse à l'ensemble des pêcheurs.

Code	Modèle	Longueur	Brins	Enc.	Poids
1131 110	Activate 11.0 m	11.00 m	7	1.65 m	1450 g
1131 994	Power Kit 2/1	2.10 m	2	1.35 m	25 g



C'est la canne parfaite pour toutes les bourses. Ce modèle compte parmi les produits phares. La canne Force Pro Canal est très certainement celle qui bénéficie du meilleur rapport qualité-prix parmi toutes celles que nous avons déjà conçues. Ce modèle est disponible pour la première fois en 11 m.



## Force Pro Canal

Il s'agit de la canne la plus fine jamais conçue dans cette gamme de prix. De nombreux pêcheurs ont vraiment adoré les cannes Browning Pro Canal et c'est d'ailleurs pourquoi nous avons souhaité encore leur apporter quelques améliorations. Le résultat obtenu est tout simplement impressionnant : une canne rigide et très légère pour un prix de vente très raisonnable par rapport à la qualité de l'ensemble. Nous avons tout simplement enlevé les renforts en spirales qui étaient sur les anciennes cannes Pro Canal. Grâce au nouveau procédé de fabrication, ces spirales renforcées étaient devenues superflues. Autre point positif : seul le scion et le porte-scion sont télescopique ce qui permet de monter beaucoup plus facilement les élastiques intérieurs que sur les anciennes versions où les trois premiers éléments étaient télescopiques. Cette canne possède aussi désormais une extension qui permet de pêcher à 11 m.

Code	Modèle	Longueur	Brins	Enc.	Poids
1348 800	Force Pro Canal 8.0 m	8.00 m	6	1.72 m	510 g
1348 950	Force Pro Canal 9.5 m	9.50 m	7	1.72 m	700 g
1348 999	Extension 11 m	1.60 m	1	1.67 m	350 g
1348 993	Kit 2/1	3.25 m	2	1.71 m	60 g
1348 995	Kit 4/1	4.70 m	4	1.49 m	131 g



## Trail Blazer Strong

Pour l'année 2012, la gamme s'enrichit d'une nouvelle canne de 11 m très performante et qui bénéficie d'un bon rapport qualité/prix. Lors de la conception, nous avons veillé à ce que la canne possède une bonne réserve de puissance : critère très important pour toutes les pêches au coup modernes. Toutefois, cette canne reste assez légère et agréable à prendre en main. Ce modèle conviendra aussi bien aux attentes des débutants que des pêcheurs plus chevronnés. Elle est livrée avec 2 kits polyvalents permettant de s'adapter à toutes les situations. Le scion de grande taille peut être coupé sans perdre beaucoup de longueur.

Code	Modèle	Longueur	Brins	Enc.	Poids
1133 110	Trail Blazer Strong*	11.00 m	9	1.60 m	1098 g
1133 993	Power Kit 2/1	2.95 m	2	1.50 m	90 g

\*incl. Power Kit 2/1



## Merida 950

Nouveauté 2012, la canne Mérida 950 bénéficie des mêmes exigences techniques que la toute nouvelle Trailblazer Strong, mise à part qu'elle est plus courte et moins onéreuse. Cette canne polyvalente vous permettra de pêcher des poissons de différentes espèces et de tout gabarit. Livrée avec 2 kits permettant de monter tous types d'élastiques.

Code	Modèle	Longueur	Brins	Enc.	Poids
1053 950	Merida 950*	9.50 m	8	1.60 m	810 g
1053 993	Power Kit 2/1	2.95 m	2	1.50 m	90 g

\*incl. Power Kit 2/1



## Big Fish

Big Fish: son nom parle de lui-même ! Une série « spécimen » disponible en 3 longueurs qui vous permettra de pratiquer toutes les pêches au coup. Ces cannes ne manqueront pas de séduire les pêcheurs qui souhaitent découvrir la pêche au coup sans pour autant investir dans une grande canne. Légère et robuste, vous ne vous lasserez pas de pêcher avec ces cannes. Toutes sont livrées avec un scion de large diamètre permettant l'utilisation d'élastiques de large diamètre. Toutes bénéficient d'une finition particulièrement soignées.

Code	Modèle	Longueur	Brins	Enc.	Poids
1408 400	Big Fish 4	4.50 m	4	1.42 m	387 g
1408 600	Big Fish 6	6.00 m	5	1.44 m	541 g
1408 800	Big Fish 8	8.00 m	7	1.45 m	950 g



Au sein de notre gamme de cannes qui bénéficient d'un prix de vente très attractif, on trouve aussi des modèles télescopiques. Ces cannes ne s'adressent pas uniquement aux jeunes pêcheurs. Quelque soit le prix de vente du matériel, nous y apportons toujours une attention particulière de façon à proposer des produits de qualité et ce sans faire de compromis.



Teresa & Susana Siles Álvarez (E)

## Ambition Thunder

Une canne à emmanchements en carbone à prix serré pour bien démarrer. Idéale pour les débutants et les jeunes qui veulent découvrir le plaisir de ce type de pêche. Idéale également pour pêcher à des distances moyennes.

Code	Modèle	Longueur	Brins	Enc.	Poids
1287 600	Ambition Thunder	6.00 m	6	1.13 m	454 g
1287 700	Ambition Thunder	7.00 m	7	1.13 m	647 g

## Ambition X-Cite

Une canne à emmanchements pour débutants en carbone composite. Idéale pour les néophytes de cette technique et les jeunes car cette combinaison de matériaux unique qui allie la légèreté du carbone à la robustesse des fibres de verre est indulgente envers les erreurs des débutants.

Code	Modèle	Longueur	Brins	Enc.	Poids
1298 700	Ambition X-Cite	7.00 m	5	1.55 m	530 g
1298 800	Ambition X-Cite	8.00 m	6	1.55 m	850 g

## Ambition Télé

Il s'agit d'une canne télescopique positionnée en milieu de gamme. Elle bénéficie d'une action très particulière qui ne manquera pas de séduire les pêcheurs : elle est parfaite pour pêcher les petits poissons et fera aussi l'affaire pour contrer les rushes des adversaires plus musclés.

Code	Modèle	Longueur	Brins	Enc.	Poids
1709 500	Ambition Tele	5.00 m	5	1.41 m	220 g
1709 600	Ambition Tele	6.00 m	6	1.41 m	320 g
1709 700	Ambition Tele	7.00 m	7	1.41 m	400 g

## Merida Tele

L'alternative à prix doux pour le pêcheur au coup occasionnel. Grâce à l'augmentation de fibres dans les éléments inférieurs, cette canne télescopique casse les prix et pardonne plus facilement - de par la combinaison des matériaux utilisés - les erreurs de manipulation commises par les néophytes.

Code	Modèle	Longueur	Brins	Enc.	Poids
1530 400	Merida Tele	4.00 m	5	1.17 m	200 g
1530 500	Merida Tele	5.00 m	6	1.17 m	340 g
1530 600	Merida Tele	6.00 m	7	1.17 m	480 g





# PIÈCES DÉTACHÉES

Browning garde pendant au moins cinq ans des stocks importants de pièces de rechange pour toutes les cannes à emmanchements actuelles et certaines cannes anciennes. Nous voulons offrir des pièces de rechange à des prix raisonnables et proposons des délais de livraison rapides à nos distributeurs.

G194312 ← Code



2012	A/1	B/2	C/3	D/4	E/5	F/6	G/7	H/8	I/9 / Butt	J/10 / Butt	Butt
XITAN Z12	S173911 Z11100	S173912 Z42200	S173913 Z28800	S173914 Z013200	S173915 Z117600	S173916 Z422000	S173917 Z526400				S173990(13m) Z035200
PART A	S173911(3.0mm) Z11100	S173921(3.9mm) Z31100	S173931(4.5mm) Z41100	S173941(5.5mm) Z01100	S173951(Cup) Z01100						
PART B	S173912 (Std) Z42200	S173922 (Puller) Z22200	S173932 (Cup) Z42200								
XITAN Z9	P173611 Z8550	P173612 Z51430	P173613 Z24840	P173614 Z17700	P173615 Z710120	P173616 Z514520	P173617 Z320680	P173618 Z023100			P173690(13m) Z124640
XITAN Z7.5	N173311 Z2480	N173312 Z8990	N173313 Z82240	R173814 Z23080	R173815 Z98360	R173816 Z99570	R173817 Z27920	R173818 Z611660			R173890(13m) Z315840
POWER KIT 2/1 XITAN	N173310 Z61580	N173320 Z21870									
TENSION PULLER KIT L 2/1	N173301 Z51100	N173302 Z03190									
TENSION PULLER KIT H 2/1	L161901 Z52020	L161902 Z63230									
XITAN Z2 CARP MASTER	N173311 Z2480	N173312 Z8990	N173313 Z82240	R173214 Z73080	R173215 Z64180	R173216 Z95390	R173217 Z45610	R173218 Z68580			R173290(13m) Z05170
XITAN Z4.5	N173311 Z2480	N173312 Z8990	N173313 Z82240	R173714 Z43080	R173715 Z57150	R173716 Z24950	R173717 Z87700	R173718 Z26930			R173790(13m) Z310560
CARBOXY GOLD II	R162211 Z7950	R162212 Z71980	R162213 Z02440	R162214 Z55240	R162215 Z37960	R162216 Z815400	R162217 Z221580	R162218 Z716410			R162290(13m) Z918720
SNIPER PRO CARP	R163011 Z3530	R163012 Z9990	R163013 Z51980	R163014 Z72990	R163015 Z53740	R163016 Z93980	R163017 Z14730	R163018 Z24970			R163090(11m) Z94970
SNIPER CARP	R164011 Z6510	R164012 Z2990	R164013 Z81980	R164014 Z62240	R164015 Z32490	R164016 Z92990	R164017 Z23740	R164018 Z53980			R164090(11m) Z93780
POWER KIT SNIPER CARP	R164010 Z0700	R164020 Z61080									
DRAG' N NET II	S120911 Z2330	S120912 Z9640	S120913 Z9900	S120914 Z1460							S120990(5.5m) Z91430
MARGIN MAULER 4M	N187311 Z8590	N187312 Z11020	N187313 Z31030								N187390(4m) Z1880
MARGIN MAULER 5M	S187211 Z0310	S187212 Z4620	S187213 Z6950								S187290(5m) Z01250
PIT BULL	S187111 Z0110	S187112 Z7190	S187113 Z7250	S187124 Z8570	S187125 Z4710					S187190(4m) Z5430	S187191(6m) Z7600
KIT 2/1 PIT BULL	S187101 Z2110	S187102 Z3190									
ACTIVATE	Q113111 Z9310	Q113112 Z6360	Q113113 Z9580	Q113114 Z8620	Q113115 Z1740	Q113116 Z2940				Q113190(9.5m) Z2930	Q113191(11m) Z71050
FORCE PRO CANAL	R134811 Z1240	R134812 Z8480	R134813 Z0970	R134814 Z61330	R134815 Z41690	R134816 Z91450	R134890(8m) Z11800	R134891(9.5m) Z81800			
POWER KIT FORCE PRO CANAL	S134801 Z3480	S134802 Z6570									
TRAILBLAZER STRONG	S113311 Z9220	S113312 Z7310	S113313 Z9550	S113314 Z5700	S113315 Z4790	S113316 Z9900	S113317 Z5880	S113318 Z11620			S113390(11m) Z11610
POWER KIT TRAILBLAZER	S113301 Z0370	S113302 Z2620									
MERIDA	S105311 Z3220	S105312 Z4330	S105313 Z6570	S105314 Z7680	S105315 Z6790	S105316 Z6790	S105317 Z8880				S105390(9.5m) Z71540
POWER KIT MERIDA	S105301 Z1400	S105302 Z2620									
BIG FISH 4/6/8	S140811 Z7330	S140812 Z5480	S140813 Z6640	S140814 Z3770	S140815 Z0680	S140816 Z8730		S140890(4m) Z91580	S140891(6m) Z31170	S140892(8m) Z01140	
AMBITION THUNDER	S128711 Z9220	S128712 Z7290	S128713 Z4530	S128714 Z6330	S128715 Z1400	S128716 Z2460			S128790(6m) Z41320	S128791(7m) Z81390	
AMBITION X-CITE	S129811 Z1110	S129812 Z8180	S129813 Z8260	S129814 Z6350	S129815 Z4440	S129816 Z9530			S129890(7m) Z71390	S129891(8m) Z61430	
AMBITION TELE	S170911 Z0480	S170912 Z4550	S170913 Z0620	S170914 Z0680	S170915 Z4750	S170916 Z5820		S170990(5m) Z61140	S170991(6m) Z61320	S170992(7m) Z41370	
MERIDA TELE	S153011 Z9220	S153012 Z3260	S153013 Z0150	S153014 Z7260	S153015 Z5330	S153016 Z9350		S153090(4m) Z8310	S153091(5m) Z6420	S153092(6m) Z1520	

-2011	A/1	B/2	C/3	D/4	E/5	F/6	G/7	H/8	I/9 / Butt	J/10 / Butt	Butt
XITAN Z7	N173311 Z2480	N173312 Z8990	N173313 Z82240	N173314 Z83410	N173515 Z37700	N173516 Z511000	N173517 Z014300	N173518 Z916500			N173590(13m) Z316210
XITAN Z4	N173311 Z2480	N173312 Z8990	N173313 Z82240	N173314 Z83410	N173415 Z07480	N173416 Z54730	N173417 Z57700	N173418 Z78800			N173490(13m) Z814300
XITAN Z3	N173311 Z2480	N173312 Z8990	N173313 Z82240	N173314 Z83410	N173315 Z64220	N173316 Z94730	N173317 Z17700	N173318 Z08800			N173390(13m) Z27700
XITAN Z1	N173311 Z2480	N173312 Z8990	N173313 Z82240	N173314 Z83410	P173115 Z03960	P173116 Z83740	P173117 Z45020	P173118 Z75720			P173190(13m) Z05210
CARBOXY GOLD	M162111 Z51120	M162112 Z11920	M162113 Z12730	M162114 Z55080	M162115 Z712830	M162116 Z611000	M162117 Z420130	M162118 Z121980			M162190(12.5m) Z918260
POWER KIT CARBOXY GOLD	M162110 Z11720	M162120 Z82460									
BLACK MAGIC FORCE	M102811 Z8770	M102812 Z9990	M102813 Z61740	M102814 Z72730	M102815 Z84180	M102816 Z55170	M102817 Z66380	M102818 Z96600			M102890(11m) Z96620
POWER KIT BLACK MAGIC FORCE	M102810 Z91250	M102820 Z41250									
BLACK MAGIC UNLIMITED	L102911 Z4890	L102912 Z11720	L102913 Z32510	L102914 Z84140	L102915 Z44900	L102916 Z55840	L102917 Z57320				L102990(11m) Z78350
BLACK MAGIC III	H103311 Z8940	H103312 Z41240	H103313 Z31840	H103314 Z53540	H103315 Z34760	H103316 Z25340	H103317 Z06800	H103318 Z56990			H103390(11m) Z89420
CC1000 CSPEC	L186811 Z81760	L186812 Z64180	L186813 Z38580	L186814 Z213860	L186815 Z217160	L186816 Z317820	L186817 Z726180	L186818 Z922440			
BERYLLIUM MSPEC	L162011 Z21100	L162012 Z82220	L162013 Z92990	L162014 Z84200	L162015 Z55660	L162016 Z67750	L162017 Z510630	L162018 Z29720			L162090(11.5m) Z09720
BERYLLIUM CSPEC	L161911 Z91100	L161912 Z82020	L161913 Z22860	L161914 Z94200	L161915 Z15660	L161916 Z87750	L161917 Z57440			L161990(11.5m) Z16970	L161991(13m) Z27810
POWER KIT C/MSPEC	L161910 Z71430	L161920 Z62570									
XITAN CARP POWER	P162811 Z91120	P162812 Z02170	P162813 Z43390	P162814 Z83850	P162815 Z73890	P162816 Z46050	P162817 Z63320				P162890(11m) Z33320
POWER KIT XITAN CARP POWER	P162810 Z31470	P162820 Z02570									
THALLIUM FORCE	P163911 Z6860	P163912 Z51680	P163913 Z72400	P163914 Z11980	P163915 Z82540	P163916 Z83180				P163990(9.5m) Z12790	P163991(11m) Z72990
POWER KIT THALLIUM FORCE	P163910 Z71470	P163920 Z82150									
BORDER MARAUDER II	M186211 Z1300	M186212 Z6680	M186213 Z81050	M186214 Z01140	M186215 Z71350						M186290(6m) Z61230
CARBONIUM S-TEC	P114211 Z1260	P114212 Z3400	P114213 Z5570	P114214 Z7680	P114215 Z0790	P114216 Z5900	P114217 Z6950	P114218 Z2990			P114290(8m) Z51380
FIRST PREMIUM 9.52	Q135211 Z3300	Q135212 Z7520	Q135213 Z0750	Q135214 Z9300	Q135215 Z2410	Q135216 Z4470	Q135217 Z8470				Q135290(9.5m) Z6750
PRO CANAL F10	P187611 Z6210	P187612 Z4440	P187613 Z21090	P187614 Z81620	P187615 Z31840	P187616 Z21490	P187617 Z41720				P187690(8m) Z51420
FIRST CARBO CANAL	L116811 Z9220	L116812 Z7390	L116813 Z7480	L116814 Z7290	L116815 Z1350	L116816 Z5350					L116890(6m) Z8620
BERYLLIUM TELE	N101611 Z8240	N101612 Z6770	N101613 Z2950	N101614 Z61610	N101615 Z02150	N101616 Z22440	N101617 Z82600			N101690(6m) Z61690	N101691(7m) Z41850
FIRST CHOICE	M117311 Z6350	M117312 Z6590	M117313 Z0180	M117314 Z1200	M117315 Z6220	M117316 Z8330				M117390(7m) Z7240	M117391(8m) Z2390
AMBITION SPEED	N103611 Z0480	N103612 Z0760	N103613 Z31360	N103614 Z01180	N103615 Z01050					N103690(2.5m) Z21360	N103691(3m) Z81070
										N103692(3.5m) Z31070	N103693(4m) Z81070
											N103694(5m) Z61120



# HYBRID

BETTER THAN AVERAGE TACKLE FOR  
BETTER THAN AVERAGE FISH!

## Canne Hybrid – Des cannes « match » robustes pour les pêcheurs de spécimens

Les cannes Hybrid, très puissantes et dotées d'une action progressive ont été spécifiquement conçues pour pêcher les poissons qui ont une bonne défense. Ces cannes bénéficient d'une finition très soignée. Il suffit de les tester pour comprendre qu'elles sortent vraiment du lot.



3<sup>e</sup> FEEDER TIPS



3<sup>e</sup> FEEDER TIPS



Sur toutes les cannes de cette page



3<sup>e</sup> FEEDER TIPS



3<sup>e</sup> FEEDER TIPS

### Hybrid Method Feeder

Il s'agit d'une canne remarquable qui ne manquera pas de retenir toute l'attention des pêcheurs au feeder. Nos testeurs ont d'ailleurs été très agréablement surpris par la précision de cette canne en trois éléments. Alors qu'auparavant, les cannes pour pêcher les gros poissons tels les carpes et les tanches au feeder étaient plutôt lourdes, aujourd'hui, nous sommes en mesure de proposer des modèles beaucoup plus sensibles et plus agréables à prendre en main. Les cannes Hybrid Method Feeder bénéficient désormais de ces avantages.

Code	Modèle	Longueur	Brins	Puissance	Enc.	Poids
1286 360	Method Feeder	12'/3.60 m	3+3	1.5 lbs	1.26 m	266 g

### Hybrid Distance Method Feeder

Si vous recherchez une canne qui vous permette de grapiller encore quelques mètres supplémentaires avec votre feeder, la canne Hybrid Distance Method Feeder devrait alors répondre à toutes vos attentes. Cette canne vous permettra de réaliser facilement des longs lancers et ce, sans que la sensibilité de la canne ne soit altérée. Vous prendrez beaucoup de plaisirs à combattre les gros poissons. Il faut dire que son action vous permettra de contrer facilement les puissants ruzhs des carpes et des grosses brèmes.

Code	Modèle	Longueur	Brins	Puissance	Enc.	Poids
1286 390	Dist. Meth. Feeder	13'/3.90 m	3+3	1.5 lbs	1.38 m	308 g

### Hybrid Avon Dual Tip

La canne "Avon" classique et polyvalente est livrée avec 2 scions différents. Ce blank en carbone extrêmement léger ayant une action progressive vous permettra de pêcher aussi bien les tanches, les chevesnes, les brèmes, les carpes que les barbeaux. Le premier scion de 1,75 livres permet ainsi de pêcher eux flotteurs ou avec d'autres indicateurs de touche. Le deuxième scion permet la canne de pêcher au feeder. Elle est livrée avec 3 scions « 2, 3 et 4 oz » de manière à faire face à toutes les conditions rencontrées. Cette canne répondra à toutes vos attentes.

Code	Modèle	Longueur	Brins	Puissance	Enc.	Poids
1596 360	Avon Dual Tip	12'/3.60 m	2+1/3	1.75 lb	1.28 m	275 g

### Hybrid Barbel

Cette canne possède une très belle action pour pêcher le barbeau mais convient aussi pour pêcher tous les autres gros poissons. Elle a été conçue en 3 éléments pour limiter au maximum son encombrement et toutes difficultés liées au transport. Elle est livrée avec un scion en fibre de verre (2 oz) et deux scions supplémentaires en carbone (4 et 6 oz).

Code	Modèle	Longueur	Brins	Puissance	Enc.	Poids
1283 360	Hybrid Barbel	12'/3.60 m	3+3	5-10 lbs/50 g	1.28 m	271 g



# HYBRID

BETTER THAN AVERAGE TACKLE FOR  
BETTER THAN AVERAGE FISH!

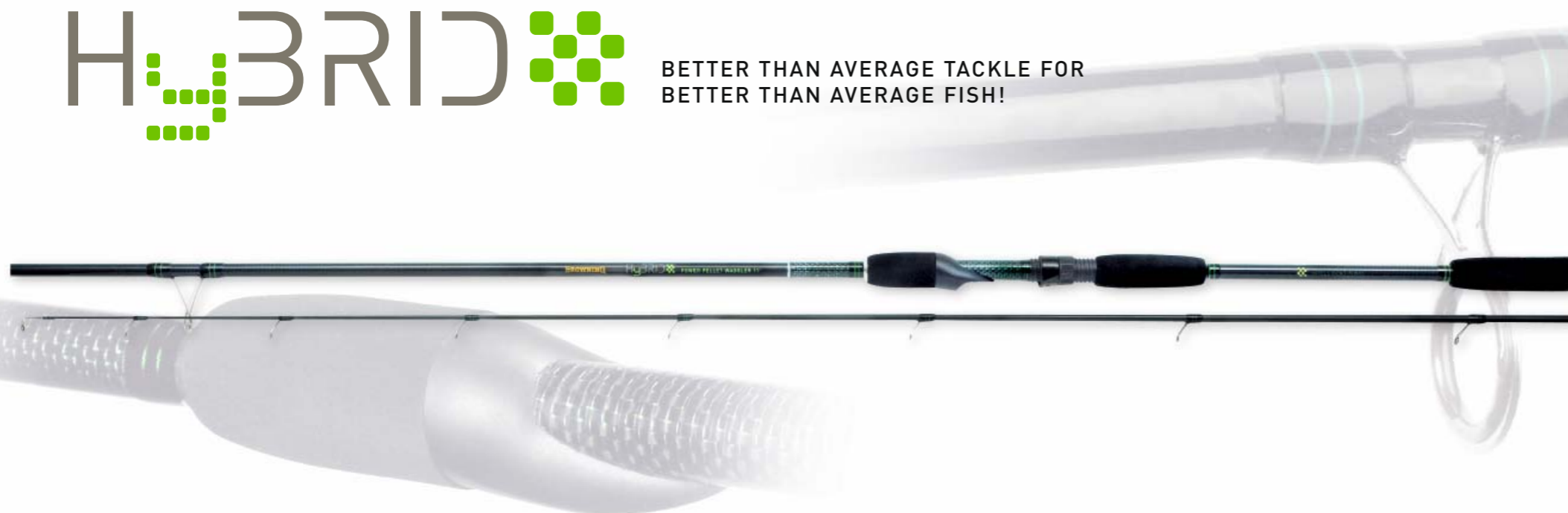

Sur toutes les cannes de cette page



3 FEEDER TIPS



## Hybrid Power Pellet Waggler

Ces cannes sont parfaites pour pêcher à bonne distance avec des pellets. Grâce à leur action, elles permettent de gagner 20 % de distance supplémentaire avec un flotteur léger par rapport aux cannes conventionnelles pourtant prévues pour pratiquer cette technique. Grâce à ces cannes, la distance de pêche ne sera plus un problème.

Code	Modèle	Longueur	Brins	Puissance	Enc.	Poids
1280 330	Hybrid Power Pellet	11'/3.30 m	2	4-10 lbs/40 g	1.70 m	188 g

## Hybrid Power Waggler

Cette canne en trois éléments et de bonne longueur a été conçue pour pratiquer la pêche à grande distance avec des gros waggler. Elle fera aussi merveille pour pêcher les chevesnes et les barbeaux en rivière avec des gros flotteurs.

Code	Modèle	Longueur	Brins	Puissance	Enc.	Poids
1281 385	Power Waggler	12'6"/3.85 m	3	4-10 lbs/40 g	1.34 m	274 g

## Hybrid Power Feeder

L'action de cette canne feeder d'une longueur de 11' (3,30 m), en deux éléments, bénéficie d'une puissance supérieure de 20 % par rapport aux autres cannes feeder qui se trouvent dans sa catégorie. Fine et puissante, elle est livrée avec trois scions en fibre de verre (1, 2 et 3 oz).

Le modèle de 12' (3,60 m) est puissant mais conserve une action progressive permettant de propulser aisément des gros feeders. Elle est parfaite pour pêcher les gros poissons dans les grandes rivières ou dans les grands lacs. Canne livrée avec deux scions en fibre de verre (2 et 3 oz) et un scion supplémentaire en carbone (4 oz) pour pêcher en rivière.

Code	Modèle	Longueur	Brins	Puissance	Enc.	Poids
1282 330	Power Feeder S	11'/3.30 m	2+3	4-10 lbs/60 g	1.70 m	288 g
1282 360	Power Feeder L	12'/3.60 m	3+3	4-10 lbs/80 g	1.27 m	268 g







Sur toutes les cannes de cette page



Uli Prehn (D)



## Champions Choice Bolo

Celui qui, comme Browning, construit des cannes à emmanchements fantastiques, veut tôt ou tard épater les concurrents avec ses bolognaises. La canne Champions Choice Bolo atteint cet objectif de manière convaincante. Extrêmement légère, rapide et rigide, tout en étant d'une parfaite finition, du porte-moulinet aux anneaux baladeurs tubulaires en carbone en passant par les ligatures.

Code	Modèle	Longueur	Brins	Puissance	Enc.	Poids
1025 600	Champions Choice Bolo	6.00 m	5	30 g	1.43 m	250 g
1025 700	Champions Choice Bolo	7.00 m	7	30 g	1.45 m	320 g
1025 800	Champions Choice Bolo	8.00 m	8	30 g	1.57 m	400 g

## Xitan Bolo

Une canne bolognaise haut de gamme, de conception entièrement nouvelle, extrêmement légère et néanmoins très puissante. Dotée d'anneaux SIC et réalisée en fibres de carbone haut module nouvelle génération, toutes les ligatures sont recouvertes d'une résine époxy. Son action de pointe, précise et nerveuse, vous permettra de venir à bout des poissons les plus méfiants en utilisant les nylons les plus fins. De belles parties de pêche en perspective.

Code	Modèle	Longueur	Brins	Puissance	Enc.	Poids
1007 600	Xitan Bolo	6.00 m	6	25 g	1.37 m	285 g
1007 700	Xitan Bolo	7.00 m	7	25 g	1.37 m	332 g
1007 800	Xitan Bolo	8.00 m	8	25 g	1.37 m	467 g

## Ambition Pro Bolo

Le défi le plus difficile à relever: Comme la bolognaise pour débutants ne doit pas revenir trop chère, il faut économiser au niveau des fibres de carbone à haut module tout en évitant que la canne ne devienne ni trop molle, ni trop grosse. La canne Ambition Pro Bolo représente clairement un très bon compromis et est vraisemblablement la meilleure bolognaise dans cette gamme de prix.

Code	Modèle	Longueur	Brins	Puissance	Enc.	Poids
1340 500	Ambition Pro Bolo	5.00 m	5	6-12 g	1.47 m	280 g
1340 600	Ambition Pro Bolo	6.00 m	6	6-12 g	1.50 m	336 g
1340 700	Ambition Pro Bolo	7.00 m	7	6-12 g	1.42 m	430 g
1340 800	Ambition Pro Bolo	8.00 m	8	6-12 g	1.47 m	610 g





Ces cannes sont faciles à ranger et rapides à monter. On n'imagine plus devoir se passer des cannes télescopiques pour la pêche des poissons blancs. Grâce à leur construction moderne, elles sont nettement meilleures que leur réputation par rapport aux cannes à emmanchements conventionnelles.



Sur toutes les cannes de cette page



## Force Tele Match

Les adeptes des cannes télescopiques match peuvent se réjouir de pouvoir mettre dans leur fourreau la Force Tele Match. Elle garde une fantastique action et de nombreux anneaux malgré qu'elle soit télescopique, ce qui garantit une circulation optimale du fil. Elle est en plus très équilibrée en main.

Code	Modèle	Longueur	Brins	Puissance	Enc.	Poids
1911 390	Force Tele Match	3.90 m	7	2-25 g	1.08 m	220 g
1911 420	Force Tele Match	4.20 m	7	2-25 g	1.08 m	240 g
1911 450	Force Tele Match	4.50 m	7	4-30 g	1.08 m	265 g

## Ambition Tele Feeder MH

Une véritable sensation sur le marché des cannes: une canne feeder télescopique! Merveilleusement pratique au transport tout en assurant une action étonnamment convaincante. Cette canne ne devrait pas être réservée au pêcheur occasionnel. Afin de pouvoir changer le scion, il faut enlever l'anneau de tête en le chauffant avec un briquet (colle thermo); un deuxième scion de puissance inférieure est livré dans un tube avec l'anneau de tête et deux anneaux baladeurs.

Code	Modèle	Longueur	Brins	Puissance	Enc.	Poids
1717 360	Ambition Tele Feeder MH	3.60 m	5	120 g	1.25 m	242 g

## Ambition Tele Strong

Les adeptes des cannes télescopiques match peuvent se réjouir de pouvoir mettre dans leur fourreau l'Ambition Tele Strong. Elle garde une fantastique action et de nombreux anneaux malgré qu'elle soit télescopique, ce qui garantit une circulation optimale du fil. Elle est en plus très équilibrée en main.

Code	Modèle	Longueur	Brins	Puissance	Enc.	Poids
1710 420	Ambition Tele Strong II	4.20 m	5	30 g	1.38 m	305 g
1710 450	Ambition Tele Strong II	4.50 m	5	60 g	1.42 m	351 g
1711 360	Ambition Tele Strong H II	3.60 m	5	70 g	1.15 m	210 g
1711 400	Ambition Tele Strong H II	4.00 m	5	70 g	1.15 m	260 g
1711 450	Ambition Tele Strong H II	4.50 m	5	70 g	1.17 m	303 g

## Ambition Tele Float II

Série de cannes télescopiques très appréciée pour la pêche de poissons blancs en trois longueurs. Son action merveilleusement bien équilibrée et sa pointe très réactive font du ferrage un jeu d'enfant lorsque le flotteur a enfin plongé. Cette canne présente un rapport qualité-prix inégalé.

Code	Modèle	Longueur	Brins	Puissance	Enc.	Poids
1712 360	Ambition Tele Float II	3.60 m	6	2-20 g	0.80 m	285 g
1712 390	Ambition Tele Float II	3.90 m	7	5-25 g	0.80 m	315 g
1712 420	Ambition Tele Float II	4.20 m	7	5-25 g	0.85 m	404 g







Sur toutes les cannes de cette page



Tobias Klein (D)

## Champion's Choice Super Match 3,9 m

Comme avec les cannes « Champion's Choice Feeder de la page B43, nous avons retenu les leçons de l'utilisation optimale du carbone lors de la conception de la gamme Xitan. Le modèle Super Match est une canne polyvalente qui vous permettra de pratiquer toutes les pêches aux flotteurs que ce soit en rivière ou en lac et avec des flotteurs de différents grammages. Fine et légère, vous pourrez l'utiliser plusieurs heures sans vous fatiguer. Le blank est très réactif et vous permettra d'optimiser vos ferrages. Toutefois, son scion fin vous permettra l'utilisation de lignes plus fines. Cette canne d'une finition très soignée bénéficie de composants de qualité (porte-moulinet Fuji) ce qui rend son utilisation très agréable. Une canne parfaite pour ceux qui recherchent une utilisation très pointue.

Code	Modèle	Longueur	Brins	Puissance	Enc.	Poids
1594 390	CC Super Light	13'/3.90 m	3	15 g	1.38 m	180 g
1594 391	CC Super Match	13'/3.90 m	3	30 g	1.38 m	184 g

## Xitan Ultra Match

Ce que les ingénieurs ont su faire de ce matériau est carrément incroyable, et cela à un prix très avantageux. Tous les modèles sont parfaitement équilibrés et tiennent bien dans la main. L'action délicate transforme la pêche en véritable plaisir et permet d'utiliser également les bas de ligne les plus fins. Les testeurs ont sans hésitation placé la Xitan Ultra Match au même rang que la légendaire Carboxy Super Match.

Code	Modèle	Longueur	Brins	Puissance	Enc.	Poids
1135 360	Xitan Ultra Match	12'/3.60 m	3	6-15 g	1.26 m	205 g
1135 390	Xitan Ultra Float	13'/3.90 m	3	10-20 g	1.36 m	220 g
1135 420	Xitan Ultra Float	14'/4.20 m	3	15-25 g	1.46 m	250 g
1135 450	Xitan Ultra Distance Wagglers	15'/4.50 m	3	15-35 g	1.56 m	290 g

## Silver Force Match

Une canne avec une action légère magnifique, conçue pour des utilisations variées. Convient parfaitement pour les waggler jusqu'à 8 g et les diamètres de bas de lignes jusqu'à seulement 0,07 mm. Cette canne fine et légère est dotée d'une action souple et progressive qui permet de mener à l'épuisette même des gros poissons à l'aide de lignes fines. Une canne polyvalente à utiliser pour pratiquement tous les types de pêche en rivières et lacs.

Code	Modèle	Longueur	Brins	Puissance	Enc.	Poids
1250 390	Silver Force Match	13'/3.90 m	3	12 g	1.35 m	220 g

## Distance Force Match

Superbes cannes pour la pêche au waggler vendues à un prix inégalé. L'action rapide et une réserve de puissance parfaitement adaptée permettent de présenter avec une grande précision des waggler même plus lourds.

Code	Modèle	Longueur	Brins	Puissance	Enc.	Poids
1249 420	Distance Force Match	14'/4.20 m	3	30 g	1.45 m	260 g
1249 450	Distance Force Match	15'/4.50 m	3	30 g	1.55 m	320 g





## Force Commercial Pellet Waggler II

L'alternative moins onéreuse à la canne Champions Choice Waggler, dotée d'une action continue similaire, mais sans la finesse extrême du blank. Sans doute un best-seller de la saison à venir et on la verra souvent dans les publicités anglaises.

Code	Modèle	Longueur	Brins	Puissance	Enc.	Poids
1214 330	Pellet Waggler II	11'/3.30m	2	20 g	1.70 m	170 g

Sur toutes les cannes de cette page



## Force Commercial Micro Waggler 2,7 m

De longues cannes pour répondre à tous vos besoins! L'an dernier, nous avons lancé une canne de 2,4 m conçue pour pêcher dans les carpodromes. Ce modèle de 2,7m possède un blank fin en carbone de qualité permettant une très belle action. Son talon assez court et sa légèreté lui confère une action très rapide. C'est une excellente canne pour pêcher au waggler et avec des pellets. La tester c'est l'adopter ! Vous apprécierez aussi son faible encombrement lui permettant d'être plus facile à transporter.

Code	Modèle	Longueur	Brins	Puissance	Enc.	Poids
1270 270	9' Micro Waggler	9'/2.70 m	2	25 g	1.38 m	160 g



## Force Power Float

Cette canne de 3,75 m représente la puissance à l'état pur! Elle est assez solide pour lancer des bagging waggler ou de grands flotteurs plombés tout en conservant sa magnifique action progressive et continue qui permet de manière fiable d'éviter les décrochages et les ruptures de ligne. Idéale pour la pêche des carpes aux Power Pellets et également parfaite pour la pêche des barbeaux et chevesnes bagarreurs dans les rivières. Le vernis mat et peu réfléchissant empêche de faire fuir les poissons.

Code	Modèle	Longueur	Brins	Puissance	Enc.	Poids
1244 385	Force Power Float	12' 6"/3.85 m	3	15-30 g	1.33 m	250 g



## Syntec ZX Match

Une nouvelle canne de compétition dans notre gamme Syntec avec un excellent rapport qualité-prix. Le blank en carbone haut module assure une superbe action qui procure une agréable sensation de fermeté. Le combat avec des prises même puissantes devient un véritable jeu d'enfant. Les cannes sont équipées d'anneaux de qualité et d'une poignée en liège plein.

Code	Modèle	Longueur	Brins	Puissance	Enc.	Poids
1210 390	Syntec ZX Match	13'/3.90 m	3	5-15 g	1.35 m	270 g
1210 420	Syntec ZX Match	14'/4.20 m	3	5-15 g	1.45 m	285 g







Sur toutes les cannes de cette page



## Hot Rod Multi Float

Cette très belle gamme de cannes a été développée pour les pêches à l'anglaise. Elles possèdent les mêmes caractéristiques qu'une canne Match classique et légère mais possède une plus grande réserve de puissance. Elle fera parfaitement l'affaire pour pêcher les petits poissons blancs, les brème et les tanches.

Code	Modèle	Longueur	Brins	Puissance	Enc.	Poids
1273 330	Hot Rod Multi Float	11'/3.30 m	3	8-25 g/2-6 lb	1.08 m	190 g
1273 360	Hot Rod Multi Float	12'/3.60 m	3	8-25 g/2-6 lb	1.18 m	215 g
1273 390	Hot Rod Multi Float	13'/3.90 m	3	8-25 g/2-6 lb	1.36 m	228 g

## Carbonium Float

Une série de cannes moyennes pour la pêche au coup en toutes circonstances des poissons blancs. Se prêtent à merveille là où la puissance de la canne de compétition normale ne suffit plus. Notre conseil : une superbe canne pour la pêche au coup des grosses brèmes et tanches.

Code	Modèle	Longueur	Brins	Puissance	Enc.	Poids
1238 330	Carbonium Float	11'/3.30 m	3	10-40 g	1.14 m	239 g
1238 360	Carbonium Float	12'/3.60 m	3	10-40 g	1.24 m	267 g
1238 390	Carbonium Float	13'/3.90 m	3	10-40 g	1.35 m	299 g

## Ambition Match

Aspect luxe, de fantastiques performances et un prix imbattable. Les cannes Anglaises Browning n'ont jamais été aussi abordables. Une très belle action a été combinée avec la conception élégante d'une poignée en mousse de la marque.

Code	Modèle	Longueur	Brins	Puissance	Enc.	Poids
1714 390	Ambition Match L	13'/3.90 m	3	6-12 g	1.37 m	220 g
1714 420	Ambition Match M	14'/4.20 m	3	12-20 g	1.49 m	277 g

## Ambition X-Cite Match

Les débutants et les novices cherchent depuis longtemps ce genre de canne de compétition : une variante à prix doux d'une série de cannes de compétition en trois longueurs. Et comme tout le monde sait : un constructeur qui développe des cannes de compétition de qualité supérieure comme Browning, construit également d'excellentes cannes à prix réduit.

Code	Modèle	Longueur	Brins	Puissance	Enc.	Poids
1113 360	Ambition X-Cite Match	12'/3.60 m	3	20 g	1.26 m	265 g
1113 390	Ambition X-Cite Match	13'/3.90 m	3	20 g	1.36 m	313 g
1113 420	Ambition X-Cite Match	14'/4.20 m	3	20 g	1.46 m	381 g

## Ambition X-Cite Float

Une version légèrement plus forte de la canne de compétition Ambition X-Cite Match, qui permet de prendre des brèmes et des tanches plus grosses, voire des carpes.

Code	Modèle	Longueur	Brins	Puissance	Enc.	Poids
1113 300	Ambition X-Cite Float	10'/3.00 m	3	30 g	1.06 m	201 g
1708 360	Ambition X-Cite Float II	12'/3.60 m	3	30 g	1.27 m	247 g





4 FEEDER TIPS



3 FEEDER TIPS

Sur toutes les cannes de cette page



4 FEEDER TIPS

Matthias Weigang,  
Tobias Klein (D)



## King Feeder

Cette canne qui offre une grande puissance pour des lancers à longue distance grâce à une poignée renforcée, n'a rien d'une triche. Elle convient à l'utilisation de lignes tressées sans être trop molle. Il n'est pas toujours facile de répondre aux exigences d'experts en canne feeder comme Matthias Weigang, qui peut être d'autant plus fier de la nouvelle version longue de la King Feeder. Cette canne allie à merveille puissance et sensibilité.

Code	Modèle	Longueur	Brins	Puissance	Enc.	Poids
1258 420	King Feeder	14'/4.20 m	3+4	150 g	1.47 m	390 g

## King Feeder All Seasons

La version pour courte distance de la série King. C'est notamment en pêchant des courtes distances jusqu'à 50 mètres que la All Seasons fait profiter pleinement de son poids réduit et de sa maniabilité pour assurer au pêcheur un gain de temps irrattrapable. Même les touches les plus délicates sont clairement indiquées par l'action sensible de la pointe de cette canne. Qu'il s'agisse de carpes dans un lac, de brèmes dans un canal ou de gardons en rivière – la canne All Seasons est une véritable canne polyvalente et ce pour toutes les saisons!

Code	Modèle	Longueur	Brins	Puissance	Enc.	Poids
1259 390	King Feeder All Seasons	13'/3.90 m	3+3	100 g	1.37 m	360 g

## King Feeder Long Range

Là où la King Feeder touche à ses limites, la King Feeder Long Distance ne fait que commencer. Quand il s'agit de lancer par tous les temps et avec précision de lourds amorçoirs à des distances de plus de cent mètres, la Long Range avec son action puissante est dans son élément. Afin d'éviter le décrochage de poissons ferrés à grande distance sur de la tresse, la grande sœur de la King bénéficie de la même sensibilité au niveau du scion.

Code	Modèle	Longueur	Brins	Puissance	Enc.	Poids
1260 450	King Long Range Feeder	15'/4.50 m	3+4	200 g	1.57 m	420 g

## Gamme de scions et contreponds

Une large gamme de scions disponible pour les cannes King Feeder permettant aux pêcheurs de s'adapter à toutes les conditions rencontrées. Cette gamme comprend aussi bien des scions classiques que des scions quiver très sensibles. Egalement disponibles : contreponds pour canne.



Spliced Feeder Tip



Des scions creux pour une meilleures actions



Le talon de la Kingfeeder, de la All Seasons et de la Long Range sont conçus pour le rajout de contreponds.

Code	Modèle	Longueur	Testcurve	Ø
1052 001	Hollow Feeder Tip	65 cm	1.00 oz	3.5 mm
1052 002	Hollow Feeder Tip	65 cm	1.50 oz	3.5 mm
1052 003	Hollow Feeder Tip	65 cm	2.00 oz	3.5 mm
1052 004	Hollow Feeder Tip	65 cm	3.00 oz	3.5 mm
1052 005	Hollow Feeder Tip	65 cm	4.00 oz	3.5 mm
1052 006	Hollow Feeder Tip	65 cm	5.00 oz	3.5 mm
1052 008	King Feeder Spare Tip	60 cm	0.50 oz	3.5 mm
1052 009	King Feeder Spare Tip	60 cm	0.75 oz	3.5 mm
1052 010	King Feeder Spare Tip	65 cm	1.00 oz	3.5 mm
1052 011	King Feeder Spare Tip	65 cm	1.50 oz	3.5 mm
1052 012	King Feeder Spare Tip	65 cm	2.00 oz	3.5 mm
1052 013	King Feeder Spare Tip	65 cm	3.00 oz	3.5 mm
1052 014	King Feeder Spare Tip	65 cm	4.00 oz	3.5 mm
1052 015	King Feeder Spare Tip	65 cm	5.00 oz	3.5 mm
1052 999	Balance Weight Set pour King Feeder/All Seasons/Long Range (30 g / 35 g / 45 g)			
1052 020	Spliced Feeder Tips	75 cm	0.50 oz	3.5 mm
1052 021	Spliced Feeder Tips	75 cm	0.75 oz	3.5 mm
1052 022	Spliced Feeder Tips	75 cm	1.00 oz	3.5 mm
1052 023	Spliced Feeder Tips	75 cm	1.50 oz	3.5 mm
1052 024	Spliced Feeder Tips	75 cm	2.00 oz	3.5 mm
1052 025	Spliced Feeder Tips	75 cm	3.00 oz	3.5 mm







3 FEEDER TIPS

Sur toutes les cannes de cette page



3 FEEDER TIPS



## Scions D-Flex pour cannes feeder

Tout simplement sensationnels, les nouveaux scions Browning sont fabriqués à partir d'un matériau composite renforcé au carbone.

Code	Modèle	Couleurs	Puissance	Ø
1055 001	Scions de Feeder	blanc	1/2 oz	3.50 mm
1055 002	Scions de Feeder	blanc/rouge	3/4 oz	3.25 mm
1055 003	Scions de Feeder	rouge	1.00 oz	3.25 mm
1055 004	Scions de Feeder	vert	2.00 oz	3.25 mm
1055 005	Scions de Feeder	chartreuse	3.00 oz	3.25 mm
1055 999	Assortiment 40 pièces			



## Champion'Choice Superfeeder

"Les meilleures cannes jamais fabriquées par Browning" - tels sont les propos de Bob Nudd. Les nouvelles cannes Superfeeder bénéficient des dernières avancées technologiques en matière d'utilisation de carbone. Ce superbe blank vous permettra de réaliser assez facilement de longs lancers et de pêcher des jolis poissons quand vous travaillez des bas de lignes fins. Cette canne bénéficie d'une finition très soignée (porte-moulinet Fuji) et possède des anneaux de bonne taille facilitant ainsi le passage du fil lors du lancer. Cette gamme comprend 2 modèles de tailles identiques 3,6 m mais avec des actions et des puissances différentes.

La canne Stillwater possède une action classique permettant la pêche à mi-distance en étangs, lacs ou rivières à faible courant. Elle convient aussi bien à la pêche des brèmes que des carpes très combattives. Livrée avec 3 scions en fibre de verre : 1, 1,5 et 2 oz. La canne Medium est plus puissante que la précédente et permet d'utiliser les feeders pour pêcher à plus longue distance. Son action vous permettra de prendre beaucoup de plaisir lors des combats. Le modèle Médium convient pour pêcher dans les rivières au courant plus soutenu. Livrée avec deux scions en fibre de verre (1,5, 2 et 2,5 oz).

Code	Modèle	Longueur	Brins	Puissance	Enc.	Poids
1593 360	Super Feeder Medium	12'/3.60 m	3+3	100 g	1.26 m	193 g
1593 361	Super Feeder SW	12'/3.60 m	3+3	80 g	1.26 m	178 g
S159301	Tip Super Feeder/Bomb			0.75 oz		
S159302	Tip Super Feeder/Bomb			1.00 oz		
S159303	Tip Super Feeder/Bomb			1.50 oz		
S159304	Tip Super Feeder/Bomb			2.00 oz		
S159305	Tip Super Feeder/Bomb			2.50 oz		

## Champion's Choice Superbomb 3m

Cette toute nouvelle canne bénéficie des toutes dernières innovations en matière d'utilisation du carbone. Canne fine et très légère dotée d'une très belle action permettant de pêcher à plus de 30 m. Leur action très progressive permet de pêcher des grosses carpes en carpodromes et de mener à bien les combats. Une canne idéale pour pratiquer les pêches modernes au « method feeder » et au « in-line feeder ». Elle est conçue également pour pêcher les carpes en hiver avec des lignes plus légères et des hameçons plus fins. Composée de 2 éléments faciles à transporter, elles sont livrées avec 3 scions en fibre de verre (0,75, 1 et 1,5 oz) qui vont permettre de déceler facilement toutes les touches.

Code	Modèle	Longueur	Brins	Puissance	Enc.	Poids
1595 300	Super Bomb 10'	10'/3.00 m	2+3	50 g	1.55 m	140 g

## Syntec XL Feeder

Canne robuste pour la pêche au feeder avec des puissances de lancer plus élevées que celles habituellement prévues pour les cannes d'une longueur de 3,90m (13'). De nombreux pêcheurs ont réclamé ce modèle très technique qui permet de renoncer aux modèles de 4,20m parfois difficiles à manipuler.

Code	Modèle	Longueur	Brins	Puissance	Enc.	Poids
1903 390	Syntec XL Feeder	13'/3.90 m	3+3	50-140 g	1.38 m	272 g

## Scions de feeder

Un choix de scions de rechange les plus courants pour les cannes feeder. En assortiment ou en vrac.

Code	Modèle	Couleurs	Puissance	Ø
1981 001	Scions de Feeder	orange	1.00 oz	4.0 mm
1981 002	Scions de Feeder	blanc	1.50 oz	4.0 mm
1981 003	Scions de Feeder	vert	1.75 oz	4.0 mm
1981 004	Scions de Feeder luminous	jaune/lum.	2.00 oz	4.0 mm
1981 005	Scions de Feeder luminous	rouge/lum.	1.50 oz	4.0 mm
1981 999	Assortiment 40 pièces			





Sur toutes les cannes de cette page



## Force Commercial Carp Feeder

Une canne classique avec une action continue pour la pêche au feeder des carpes et brèmes à moyennes distances. Cette canne possède une bonne réserve de puissance pour les lancers tout en présentant une action plus douce dans le scion et le brin porte-scion, ce qui permet d'éviter les décrochages lors de combats à courte distance. Convient pour des bas de ligne d'un diamètre jusqu'à 0,22 mm. Des quiver-tips en fibre de verre d'une puissance de 1, 1,5 et 2 oz sont inclus.

Code	Modèle	Longueur	Brins	Puissance	Enc.	Poids
1246 330	Commercial Carp Feeder	11'/3.30 m	2+3	20-60 g	1.70 m	195 g

## Force CT Feeder

Une série de cannes feeder unique dans la gamme Syntec. Vous avez le choix entre les modèles 12' à 14' (3,60 à 4,20 m) de longueur, d'actions et de puissances de lancer correspondantes. Avec l'introduction de cette série, Browning souligne bien son savoir-faire en matière de construction de cannes feeder.

Code	Modèle	Longueur	Brins	Puissance	Enc.	Poids
1247 360	Force CT Feeder	12'/3.60 m	3+3	80 g	1.27 m	340 g
1247 390	Force CT Feeder	13'/3.90 m	3+3	120 g	1.38 m	360 g
1247 420	Force CT Feeder	14'/4.20 m	3+3	150 g	1.48 m	380 g

## Force Commercial Bomb

Canne de 3 m en deux parties pour la pêche avec de petits plombs (en anglais „bombs“) ou des paniers à amorce pour courtes à moyennes distances. Idéale pour la pêche hivernale de la carpe dans des étangs. Son action douce et progressive confère à cette canne la sensibilité nécessaire pour ferrer également de petites brèmes, ce qui permet d'utiliser sans risque des petits hameçons et des lignes fines. Des quiver-tips en fibre de verre d'une puissance de 1, 1,5 et 2 oz sont compris dans la livraison.

Code	Modèle	Longueur	Brins	Puissance	Enc.	Poids
1226 300	Force Commercial Bomb	10'/3.00 m	2+3	10-40 g	1.52 m	182 g

## Force Commercial Wand

Ce modèle de 8' (2,40 m) a été spécifiquement conçu pour pêcher dans les fisheries. Sa faible longueur permet de réaliser des lancers très précis et facilite la mise à l'épuisette des poissons. Il suffit d'utiliser une canne plus longue pour comprendre à quel point la mise à l'épuisette est plus facile et rapide lorsqu'on utilise une canne plus courte. Son blank est doté d'une action tout à fait étonnante permettant d'utiliser des lignes assez légères. Cette canne possède toutefois une réserve de puissance suffisante pour mener à bien les combats avec les gros poissons. Canne livrée avec 2 scions (0,5,1 et 1,5 oz).

Code	Modèle	Longueur	Brins	Puissance	Enc.	Poids
1224 245	Force Commercial Wand	8'/2.45 m	2+3	2-8 lbs	1.30 m	145 g





3<sup>e</sup> FEEDER TIPS

Sur toutes les cannes de cette page



## Hot Rod Feeder

La version 10' (3 m) est parfaitement adaptée à la pêche à courte distance dans les fisheries ou dans les petites rivières. Cette canne possède une action un peu plus rigide que les cannes match classiques. Permet aussi de pratiquer la pêche au feeder et au method feeder.

Le modèle de 11' (3,30 m) est encore plus puissant puisqu'il a été conçu pour pêcher avec des method feeder plus lourds, montés sur des lignes de plus forts diamètre. Sa poignée assez courte permet au blank d'avoir une superbe action sur toute sa longueur. Cette canne fera aussi parfaitement l'affaire pour pêcher les barbeaux et les chevesnes en rivière. Canne livrée avec 3 scions (1, 1,5 et 2 oz)

Code	Modèle	Longueur	Brins	Puissance	Enc.	Poids
1274 300	Hot Rod Carp Bomb	10'/3.00 m	3+3	15-40 g/3-8 lb	1.08 m	200 g
1275 330	Hot Rod Carp Feeder	11'/3.30 m	3+3	15-40 g/3-8 lb	1.20 m	222 g



3<sup>e</sup> FEEDER TIPS

## Hot Rod Power Feeder

En Angleterre, les cannes pour pratiquer la pêche au feeder sont complètement différentes de celles qui sont utilisées par les autres pêcheurs européens. En effet, alors que les modèles qui sont vendus ont Angleterre pour pêcher en étang ou en lac possèdent une action très parabolique, celles qui sont utilisées par les autres pêcheurs européens sont plus puissantes de manière à pouvoir propulser de plus gros feeders. Tel est le cas des cannes Hot Rod Power Feeder.

Code	Modèle	Longueur	Brins	Puissance	Enc.	Poids
1276 360	Hot Rod Power Feeder	12'/3.60 m	3+3	40-100 g/3-8 lb	1.28 m	248 g



2<sup>e</sup> FEEDER TIPS



## Ambition Feeder

Comme avec la Ambition Match, nous avons rendu l'entrée dans le monde Browning plus abordable que jamais auparavant avec ces modèles de cannes. Le pêcheur n'a aucun compromis à faire sur la qualité. Toute l'expérience de Browning dans une canne feeder très élégante. Avec poignée mousse de la marque.

Code	Modèle	Longueur	Brins	Puissance	Enc.	Poids
1716 300	Ambition Feeder L	3.00 m	2+2	60 g	1.57 m	256 g
1716 330	Ambition Feeder M	3.30 m	3+2	90 g	1.16 m	252 g
1716 360	Ambition Feeder MH	3.60 m	3+2	120 g	1.27 m	236 g
1716 390	Ambition Feeder MH	3.90 m	3+2	120 g	1.38 m	304 g
1716 420	Ambition Feeder MH	4.20 m	3+2	140 g	1.47 m	357 g



2<sup>e</sup> FEEDER TIPS



## Ambition Power Feeder II

L'alternative plus robuste à la canne Ambition Feeder. Notamment les pêcheurs des rivières sauront apprécier les puissances de lancer élevées car avec la série Ambition ils peuvent se servir de feeders vraiment lourds.

Code	Modèle	Longueur	Brins	Puissance	Enc.	Poids
1715 390	Ambition Power Feeder II	3.90 m	3+2	180 g	1.38 m	376 g
1715 420	Ambition Power Feeder II	4.20 m	3+2	180 g	1.47 m	402 g



## Ambition X-Cite Feeder II

Voilà une canne feeder longuement recherchée par les débutants et les novices. Une variante de la série de cannes feeder, en deux longueurs, offerte à des prix doux qui présente néanmoins toute l'expérience de Browning en matière de construction de cannes feeder de première qualité.

Code	Modèle	Longueur	Brins	Puissance	Enc.	Poids
1707 330	Ambition X-Cite Feeder II	3.30 m	3+2	80 g	1.16 m	270 g
1707 360	Ambition X-Cite Feeder II	3.60 m	3+2	80 g	1.26 m	296 g





Canne combo à prix doux pour les débutants en pêche à l'anglaise et en pêche au feeder.  
Livrée complète avec canne, moulinet et fourreau – vous êtes prêt pour l'aventure.



Les combos Feeder sont livrés dans un superbe fourreau.

**Prix net**



Les combos Match sont livrés dans un superbe fourreau.

**Prix net**



Sur toutes les cannes de cette page



## Force Feeder Combo

Un prêt à pêcher extrêmement raffiné pour les débutants. Vivez l'expérience du monde Browning grâce au combo « anti-souci » proposé par Browning. Une élégante canne feeder en fibre de carbone, combinée au moulinet équipé de fil, le tout dans un élégant fourreau – que demander de plus?

Code	Modèle	Longueur	Brins	Puissance	Enc.	Poids
1004 006	Force Feeder Combo	12/3.60 m	3+3	80 g	1.27 m	268 g

## Force Match Combo

Un prêt à pêcher extrêmement raffiné pour les débutants. Vivez l'expérience du monde Browning grâce à ce combo « anti-souci » proposé par Browning. Une élégante canne match en fibre de carbone, combinée au moulinet équipé de fil, le tout dans un élégant fourreau de transport – que demander de plus?

Code	Modèle	Longueur	Brins	Puissance	Enc.	Poids
1004 007	Force Match Combo	12/3.60 m	3	25 g	1.27 m	249 g

## Commercial Carp Pellet Waggler Combor

Une très belle canne pour la pêche à l'anglaise, d'une longueur de 3,30 m en deux brins, combinée avec un moulinet à 2 roulements à billes assorti. Idéale pour l'utilisation de waggler à pellets à courte et moyenne distance. Sa magnifique action progressive permet d'absorber de manière souveraine le rush des poissons.

Code	Modèle	Longueur	Brins	Puissance	Enc.	Poids
1004 004	Pellet Waggler	11/3.30 m	2	20 g	1.70 m	168 g

## Commercial Carp Bomb & Light Feeder Combo

Cette canne feeder en deux brins d'une longueur de 3 m est vraiment polyvalente et convient parfaitement tant pour l'utilisation de petits bombs que pour le feeder léger. Cette canne est également complétée par un moulinet avec 2 roulements à billes lui conférant un fonctionnement parfaitement fluide.

Code	Modèle	Longueur	Brins	Puissance	Enc.	Poids
1004 005	Bomb + Light Feeder	10/3.00 m	2+3	50 g	1.54 m	172 g



Avec des cannes emmanchements, match et feeder du plus haut niveau, notre offre se doit d'inclure des accessoires en conséquence. Vous trouverez ici les articles les plus demandés.

## Pole Cups

Désormais autorisés en compétition par le règlement de la CIPS, les Pole Cups sont aujourd'hui incontournables. Disponibles en trois tailles principales, ils sont gradués en millimètres de manière à permettre un amorçage très précis. Les Pole Cups sont montés au moyen de l'adaptateur fourni sur les Cupping Kits spéciaux (ou éventuellement sur les Power Kits).

Code	Modèle
6789 003	Pole Cup Set (100 ml, 150 ml & 250 ml)



## Douille de centrage d'élastique

Assure le glissement optimal de l'élastique dans le kit. En mousse. S'adapte aux diamètres les plus variés. Adaptable sur blank de 10 à 14 mm.

Code	Modèle
6002 001	Douille de centrage d'élastique



## Pole Caps

A vrai dire, on n'en a jamais assez pour boucher les cannes, les kits et les rallonges.

Code	Modèle	Ø
6787 001	Pole Cap	20.5 mm
6787 002	Pole Cap	24.5 mm
6787 003	Pole Cap	27.0 mm
6787 004	Pole Cap	32.0 mm
6787 005	Pole Cap	35.0 mm
6787 006	Pole Cap	38.5 mm
6787 007	Pole Cap	40.0 mm
6787 008	Pole Cap	41.0 mm
6787 009	Pole Cap	42.5 mm
6787 010	Pole Cap	44.0 mm
6787 011	Pole Cap	46.5 mm



## Speed Cupper

Ce Pole-Cup ultraléger en carbone facilite énormément l'utilisation de la coupelle. Plus de déversements accidentels grâce à la hauteur de construction.

Code	Modèle	Poids	Contenu
6789 005	Speed Cupper	14 g	250 ml



## Mini-tasses XITAN

Simple et pratiques, les mini-tasses sont livrées avec des couvercles souples convenant à des grands diamètres topkits. 2 tailles dont disponibles dans chaque paquet.

Code	Modèle	Contenu
6789 999	Mini-tasses	15 ml + 25 ml



## Multi Cupper

Forme innovante de coupelle permettant de placer simultanément des boulettes (au-dessus) et des particules d'amorce en vrac resp. des appâts (au-dessous). La hauteur de construction permet d'éviter les vidanges prématurées.

Code	Modèle	Contenu
6789 004	Multi Cupper	250 ml



## Cônes en mousse

Protection indispensable pour les cannes de compétition et autres cannes à emmanchements en carbone. Lors de l'emmanchement, le cône en mousse aide à centrer l'élément suivant pour un assemblage de précision. Rallonge considérablement la durée de vie des pièces. Important : Les cônes de canne Browning possèdent un trou pour éviter la surpression ou le vide lors du montage et du démontage.

Code	Modèle	Ø
6785 001	Browning Pole Cones	16.0 mm
6785 002	Browning Pole Cones	18.5 mm
6785 003	Browning Pole Cones	22.0 mm
6785 004	Browning Pole Cones	25.5 mm
6785 005	Browning Pole Cones	27.0 mm
6785 006	Browning Pole Cones	29.0 mm
6785 007	Browning Pole Cones	31.5 mm
6785 008	Browning Pole Cones	33.0 mm
6785 009	Browning Pole Cones	35.0 mm
6785 010	Browning Pole Cones	38.0 mm



## Universal Topsets

Les utilisateurs de cannes à emmanchements pour la compétition n'ont jamais trop de kits. Nos kits universels leur conviennent à merveille. Nous proposons 2 types de kits en deux diamètres différents. Le talon comprend une zone de coupe extra longue, ce qui permet de raccourcir l'ensemble sans risque pour un ajustage parfait.

Code	Modèle	Diamètre	Longueur	Brins	Enc.	Poid
1982 001	Cupping Kit	22 - 18 mm	2.95 m	2	1.60 m	130 g
1982 002	Cupping Kit	24 - 20 mm	2.95 m	2	1.60 m	140 g
1982 011	Power Kit 2/1	22 - 18 mm	2.95 m	2	1.60 m	130 g
1982 012	Power Kit 2/1	24 - 20 mm	2.95 m	2	1.60 m	140 g

## Kit Scions Carbone Creux

Livré en pochette présentoir (possibilité de réassort par dix pièces suivant la référence).

Code	Modèle	Longueur	Diam.
1680 006	Rech. Scions Creux	80 cm	2.20 - 4.60 mm
1680 007	Rech. Scions Creux	80 cm	2.20 - 4.90 mm
1680 008	Rech. Scions Creux	100 cm	2.40 - 5.30 mm
1680 009	Rech. Scions Creux	110 cm	2.80 - 5.60 mm
1680 005	Kit Scions Creux (40 Scions)		



## Kit de Nettoyage

Pour entretenir vos éléments de canne concours en toute sécurité, écouillons disponibles en 3 diamètres différents.

Code	Modèle	Longueur
9917 000	Kit de Nettoyage	1.25 m



## Feeder Tip Bag

Grâce à ce sac très pratique, vous pourrez ranger soigneusement vos différents scions feeder. Il bénéficie d'une finition très soignée et il est réalisé à partir de composants résistants qui assurent une parfaite protection des scions les plus fragiles. Fermeture zippée.

Code	Modèle
8518 026	Feeder Tip Bag



# H<sub>Y</sub>BRID

BETTER THAN AVERAGE TACKLE FOR BETTER THAN AVERAGE FISH!



## Hybrid Com FD

Ce moulinet robuste à frein avant est conçu pour pêcher dans les carpodromes. Il est parfait lorsqu'il s'agit de pêcher au waggler avec des pellets. Lors des marathons, lorsque les poissons sont très nombreux et que le moulinet se trouve très sollicité, celui-ci ne vous fera jamais défaut. Vous apprécierez son mécanisme très fiable et rapide et il vous permettra aussi de faire de longs lancers toujours très précis.

### Caractéristiques techniques

- 6 roulements à billes
- Bobine en aluminium anodisé
- Spires à enroulement croisé
- Bobine robuste pour nylon
- Frein avant multi-disques très puissant
- Manivelle en métal CNC
- Livré avec une bobine creuse supplémentaire en aluminium
- Foot-Forward® system

Code	Modèle	m/mm	Ratio	Recuperation	Poids	Roulements
0119 030	Hybrid Com 630 FD	220/0.25	5.2:1	78 cm	260 g	6
0119 040	Hybrid Com 640 FD	250/0.28	4.7:1	81 cm	310 g	6

### +++BOBINE SUPPLÉMENTAIRE+++

Code	Taille	Modèle	m/mm
0988 080	630	bobine match	220/0.25
0988 081	640	bobine match	250/0.28



## Hybrid BF

Lorsqu'on recherche des moulinets dotés d'un bon fonctionnement, il devient difficile de s'aligner devant le mécanisme très fiable du moulinet débrayable Hybrid BF. Ce moulinet est absolument parfait pour pratiquer les pêches au feeder dans les lacs qui recèlent des carpes, surtout lorsqu'il s'agit d'utiliser un modèle très performant qui va être soumis à une forte pression. Disponible en deux tailles, ces moulinets sont très polyvalents notamment grâce à leur système débrayable « free spool system ».

### Caractéristiques techniques

- 6 roulements à billes
- Bobine en aluminium anodisée
- Anti-retour infini
- Bobine robuste pour nylon
- Frein avant multi-disques très puissant
- Manivelle en métal CNC
- Livrée avec une bobine creuse supplémentaire en aluminium

Code	Modèle	m/mm	Ratio	Recuperation	Poids	Roulements
0186 030	Hybrid BF 630	150/0.26	5.0:1	71 cm	330 g	6
0186 040	Hybrid BF 640	150/0.32	5.5:1	75 cm	440 g	6

### +++BOBINE SUPPLÉMENTAIRE+++

Code	Taille	Modèle	m/mm
0988 023	630	bobine profonde	150/0.26
0988 024	640	bobine profonde	150/0.32



Disponible à partir de decembre 2011!



## Moulinet Ultimatch Competition

Ce moulinet compact avec frein avant a été conçu afin de répondre aux exigences des pêches de compétition modernes. Peut tout aussi bien s'utiliser pour la pêche au waggler qu'au feeder. Aussi beau que performant !



### Caractéristiques techniques

- 6 roulements à billes pour plus de fluidité et de puissance
- Bâti en métal
- Manivelle repliable one-touch
- Line-clip facile d'accès
- Galet anti-twist
- Frein avant très sensible et multi-disque
- Anti-retour infini
- Bobine en métal de petite contenance
- Bobine creuse en aluminium

Code	Modèle	m/mm	Ratio	Recuperation	Poids	Roulements
0254 035	Ultimatch FD 635	140/0.33	5.0:1	75 cm	312 g	6

### +++BOBINE SUPPLÉMENTAIRE+++

Code	Taille	Modèle
0988 100	635	bobine match
0988 101	635	bobine profonde



### Xitan FD & HSM

Après l'énorme succès rencontré avec le modèle Xitan HSM à frein arrière, un moulinet doté d'une récupération très rapide, il était logique de proposer un modèle similaire à frein avant. Ceux qui pratiquent les pêches « Match » apprécieront son mécanisme, sa douceur de fonctionnement et sa récupération. Grâce à ses disques de frein assez larges, ce moulinet va parfaitement contrer les rushs puissants des gros poissons.

#### Caractéristiques techniques

- 8 roulements à billes
- Bobine peu profonde en aluminium
- Anti-retour infini
- Spires à enroulement croisées
- Bobine robuste pour nylon
- Frein avant multi disques
- Double manivelle
- Bobine creuse en aluminium
- high gear ratio providing rapid line retrieval

Code	Modèle	m/mm	Ratio	Recuperation	Poids	Roulements
0234 020	Xitan HSM 820 FD	150/0.15	6.2:1	97 cm	295 g	7+1
0234 030	Xitan HSM 830 FD	150/0.20	6.2:1	101 cm	307 g	7+1



#### +++BOBINE SUPPLÉMENTAIRE+++

Code	Taille	Modèle	m/mm
0988 096	820	bobine match	150/0.15
0988 098	830	bobine match	150/0.20
0988 097	820	bobine profonde	200/0.20
0988 099	830	bobine profonde	240/0.20

#### Caractéristiques techniques

- Bobine alu plate
- Bobine alu creuse supplémentaire
- Bâti anticorrosion
- Rotor équilibré par ordinateur
- Bobine alu avec lèvres trempées pour des distances de lancer importantes
- Guide-fil parfait
- Anti-retour infini
- Ratio élevé assurant une récupération rapide
- Frein arrière micrométrique
- 8 roulements à billes ultraperformants

Code	Modèle	m/mm	Ratio	Recuperation	Poids	Roulements
0117 020	Xitan HM 820	150/0.15	6.2:1	97 cm	295 g	8
0117 030	Xitan HM 830	150/0.20	6.2:1	101 cm	307 g	8



#### +++BOBINE SUPPLÉMENTAIRE+++

Code	Taille	Modèle
0988 061	20	shallow
0988 063	30	shallow
0988 062	20	deep
0988 064	30	deep

### Black Magic®FD & RD

Le nom Black Magic® est synonyme de rêve. Il faut dire que cette gamme comprend des cannes et des moulinets qui sont vendus à des prix raisonnables. Les moulinets sont dotés d'un mécanisme fiable et d'une bonne douceur de fonctionnement. Il suffit d'ailleurs de faire quelques tours de manivelle pour immédiatement s'en rendre compte. Les moulinets sont équipés de freins de qualité qui permettent de mener à bien les combats, même avec les poissons les plus combattifs. Les moulinets sont sans fioriture mais n'en demeurent pas moins fiables et performants. Disponibles en version frein avant et frein arrière.

#### Caractéristiques techniques

- Bobine alu creuse pour lancers à longue distance
- Bobine nylon ABS supplémentaire
- 5 roulements à billes inox hautes performances et 1 roulement à aiguilles
- Anti-retour infini
- Ratio 5,0:1 resp. 5,5 :1
- Rotor équilibré assurant une grande douceur de fonctionnement
- Frein avant micrométrique surdimensionné
- Bâti compact

Code	Modèle	m/mm	Ratio	Recuperation	Poids	Roulements
0205 020	Black Magic 620 FD	70/0.18	5.0:1	68 cm	256 g	6
0205 030	Black Magic 630 FD	90/0.20	5.0:1	71 cm	260 g	6
0205 040	Black Magic 640 FD	110/0.20	5.5:1	85 cm	375 g	6

#### Caractéristiques techniques

- bobine aluminium extraplate
- bobine creuse ABS Nylon supplémentaire
- boîtier anti-corrosion
- rotor équilibré par ordinateur
- bobine alu avec lèvres trempées pour des lancers longue distance
- manivelle Slim-Line
- bobinage impeccable
- anti-retour infini
- ratio élevé permettant une récupération rapide
- frein arrière micrométrique
- 6 roulements à billes hautes performances

Code	Modèle	m/mm	Ratio	Recuperation	Poids	Roulements
0230 020	Black Magic 620 RD	100/0.15	5.0:1	62 cm	280 g	6
0230 030	Black Magic 630 RD	80/0.20	5.0:1	65 cm	285 g	6
0230 040	Black Magic 640 RD	110/0.20	5.0:1	71 cm	385 g	6

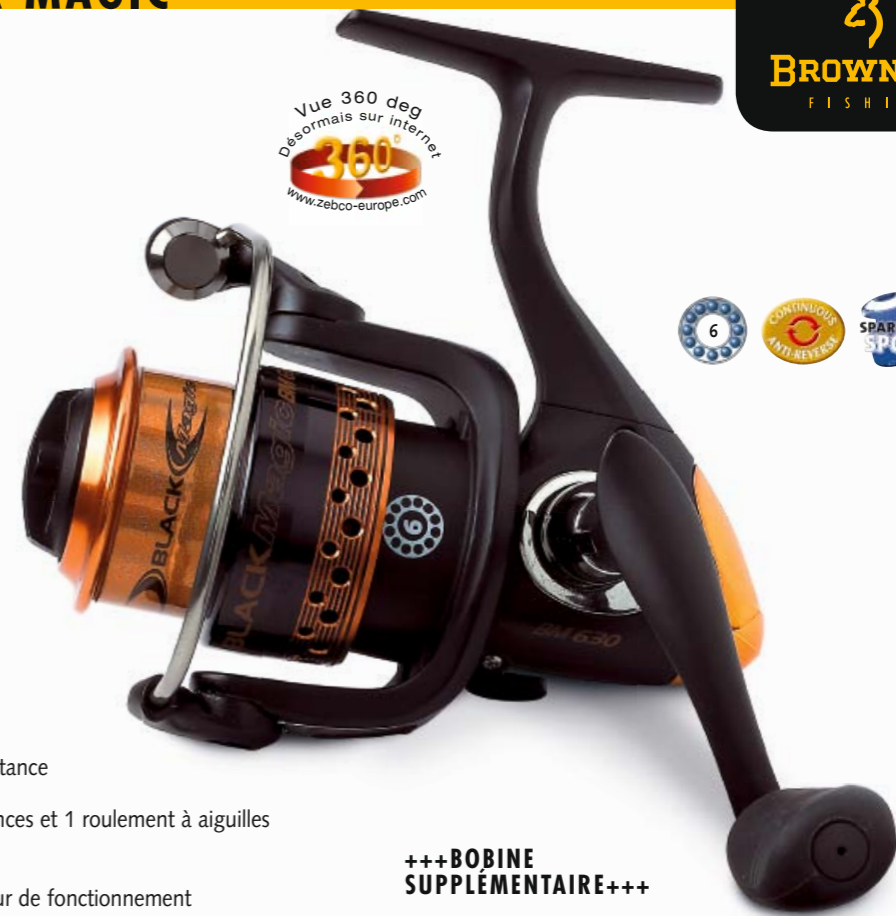

#### +++BOBINE SUPPLÉMENTAIRE+++

Code	Taille	Modèle	m/mm
0988 057	20	bobine match	70/0.18
0988 058	30	bobine match	90/0.20
0988 059	40	bobine match	110/0.20
0988 065	20	bobine profonde	240/0.18
0988 066	30	bobine profonde	240/0.20
0988 067	40	bobine profonde	200/0.30



#### +++BOBINE SUPPLÉMENTAIRE+++

Code	Taille	Modèle	m/mm
0988 090	20	bobine match	100/0.15
0988 092	30	bobine match	80/0.20
0988 094	40	bobine match	110/0.20
0988 091	20	bobine profonde	200/0.20
0988 093	30	bobine profonde	200/0.25
0988 095	40	bobine profonde	200/0.30







## Backfire FD

Ce tout nouveau moulinet très fonctionnel compte très certainement parmi les meilleurs moulinets Browning Match. Il possède des caractéristiques tout à fait remarquables tel sa la bobine de large diamètre permettant un bobinage du fil absolument parfait. Cela permet donc de réaliser des lancers très précis. Le moulinet Backfire FD va séduire les pêcheurs et plus particulièrement ceux qui affectionneront la pêche à la bolognaise.



### Caractéristiques techniques

- 5 + 1 roulements à billes
- Bobine profonde en aluminium
- Anti-retour infini
- Spires à enroulement croisées
- Bobine robuste pour nylon
- Frein avant multi disques
- Manivelle en métal CNC
- Bobine supplémentaire peu profonde en aluminium

Code	Modèle	m/mm	Ratio	Recuperation	Poids	Roulements
0183 030	Backfire 630 FD	190/0.25	5.1:1	95 cm	357 g	5+1
0183 040	Backfire 640 FD	180/0.30	5.1:1	97 cm	361 g	5+1



## Backfire RD

Les amateurs des moulinets à frein arrière qui aiment « jouer avec le frein » en le réglant lors des combats vont apprécier, à coup sur, les moulinets Back Fire. Leur bobine de large diamètre permet d'avoir un bobinage du fil parfait et de réaliser des lancers précis. Modèle disponible en deux tailles.



### Caractéristiques techniques

- Bobine profonde en aluminium
- Anti-retour infini
- Spires à enroulement croisées
- Bobine robuste pour nylon
- Frein arrière facile et facile à régler
- Manivelle en métal CNC
- Bobine supplémentaire peu profonde en aluminium

Code	Modèle	m/mm	Ratio	Recuperation	Poids	Roulements
0184 030	Backfire 630 RD	190/0.25	5.1:1	95 cm	356 g	5+1
0184 040	Backfire 640 RD	180/0.30	5.1:1	97 cm	362 g	5+1



## Backfire BF

Les pêcheurs qui ont déjà eu un coup de cœur pour le moulinet Black Fire ces dernières années attendaient avec grande impatience que ce même modèle soit dupliqué en plusieurs tailles. Les amateurs des moulinets débrayables peuvent désormais choisir celui qui correspond parfaitement à leur besoins parmi les deux modèles disponibles.



### Caractéristiques techniques

- Bobine profonde en aluminium
- Anti-retour infini
- Spires à enroulement croisées
- Bobine robuste pour nylon
- Frein avant multi disques
- Modèle débrayable doté du « free spool system »
- Manivelle en métal CNC
- Bobine supplémentaire peu profonde en aluminium

Code	Modèle	m/mm	Ratio	Recuperation	Poids	Roulements
0182 030	Backfire BF 630	190/0.25	5.1:1	95 cm	426 g	5+1
0182 040	Backfire BF 640	180/0.30	5.1:1	97 cm	430 g	5+1

### +++BOBINE SUPPLÉMENTAIRE+++

Code	Taille	Modèle	m/mm
0988 069	BF 630	bobine match	100/0.20
0988 071	BF 640	bobine match	140/0.20
0988 073	630 FD	bobine match	100/0.20
0988 075	640 FD	bobine match	140/0.20
0988 077	630 RD	bobine match	100/0.20
0988 079	640 RD	bobine match	140/0.20
0988 068	BF 630	bobine profonde	190/0.25
0988 070	BF 640	bobine profonde	180/0.30
0988 072	630 FD	bobine profonde	190/0.25
0988 074	640 FD	bobine profonde	180/0.30
0988 076	630 RD	bobine profonde	190/0.25
0988 078	640 RD	bobine profonde	180/0.30





Maintenant, avec roulements à billes dans le galet de ligne

### Black Magic® FD Feeder 650 FD

Ce moulinet est absolument parfait pour pratiquer les pêches au feeder à moyenne et longue distance. Son mécanisme très fluide assure un rembobinage parfait, un point très important lorsqu'il s'agit d'utiliser de la tresse. Il possède une bobine ultra-plate qui ne nécessite pas de placer du backing. La bobine de large diamètre assure une récupération parfaite et rapide du fil.

#### +++BOBINE SUPPLÉMENTAIRE+++

Code	Taille	Modèle	m/mm
0988 082	650FD	Match	300/0.16
0988 083	650FD	bobine profonde	180/0.30



#### Caractéristiques techniques

- 6 + 1 roulements à billes
- Bobine aluminium extra plate
- Anti-retour infini
- Bobine robuste pour nylon
- Frein avant robuste multi disques
- Manivelle en métal CNC
- Clip spécial feeder pour protéger le fil
- Bobine supplémentaire profonde en aluminium

Code	Modèle	m/mm	Ratio	Recuperation	Poids	Roulements
0242 050	Black Magic Feeder 650 FD	300/0.16	5.5:1	105 cm	431 g	6+1

Maintenant, avec roulements à billes dans le galet de ligne

### Black Magic® FD Feeder 665 FD

En matière de moulinets pour la pêche au feeder, les pêcheurs deviennent de plus en plus exigeants. Ce modèle est un véritable monstre. Lorsqu'il faut pratiquer la pêche au feeder à longue distance, les pêcheurs recherchent plutôt un moulinet permettant de récupérer assez rapidement le feeder pour pouvoir le recharger très rapidement. De plus, le moulinet doit bénéficier d'un mécanisme suffisamment robuste pour ce type de pêche. Le Black Magic Feeder 665 FD rassemble toutes ces caractéristiques et c'est d'ailleurs l'arme suprême pour les pêcheurs qui souhaitent pratiquer la pêche à grande distance.

#### +++BOBINE SUPPLÉMENTAIRE+++

Code	Taille	Modèle	m/mm
0988 086	665FD	bobine match	400/0.16
0988 087	665FD	bobine profonde	270/0.30



Maintenant, avec roulements à billes dans le galet de ligne

### Black Magic® Feeder 650 BF

Ce moulinet est conçu pour les pêches à moyennes et longues distances. Son mécanisme très abouti confère une parfaite récupération de la ligne, un point très important surtout lorsqu'on utilise de la tresse. Pour pouvoir réaliser de longs lancers sans trop forcer, ce modèle bénéficie d'une bobine ultra-plate et de diamètre suffisamment large pour assurer une récupération rapide. Ce qui le différencie de la version « frein avant », c'est que ce modèle est débrayable. Ce point est important et très appréciable lorsqu'il s'agit de pêcher le barbeau ou la carpe.

#### +++BOBINE SUPPLÉMENTAIRE+++

Code	Taille	Modèle	m/mm
0988 084	650BF	bobine match	300/0.16
0988 085	650BF	bobine profonde	180/0.30



#### Caractéristiques techniques

- 6 + 1 roulements à billes
- Bobine en aluminium peu profonde
- Anti-retour infini
- Parfaite récupération de la ligne
- Bobine robuste pour nylon
- Modèle débrayable doté du « free spool system »
- Manivelle en métal CNC
- Line clip spécial pour protéger la ligne

Code	Modèle	m/mm	Ratio	Recuperation	Poids	Roulements
0241 050	Black Magic Feeder 650 BF	300/0.16	5.5:1	105 cm	476 g	6+1



#### Caractéristiques techniques

- 6 + 1 roulements à billes
- Anti-retour infini
- Parfaite récupération du fil
- Bobine robuste pour nylon
- Frein avant robuste multi disques
- Manivelle en métal CNC
- Line Clip pour protéger le nylon
- Bobine supplémentaire profonde en aluminium

Code	Modèle	m/mm	Ratio	Recuperation	Poids	Roulements
0240 065	Black Magic Feeder 665 FD	400/0.16	4.5:1	101 cm	712 g	6+1



## Dual-Distance-Clip-Concept

### Force Feeder Extreme

Pêcher au feeder à une distance de 100 mètres? Impensable il y a quelques années, cette pratique est aujourd'hui couramment utilisée par de nombreux experts. Au lieu d'avoir recours à un moulinet de surf-casting, vous devriez regarder de plus près le moulinet Force Feeder. Vous n'avez encore jamais vu un moulinet feeder aussi axé sur les distances de lancer extrêmes. Le ratio, la contenance, le design de la bobine, la puissance du mécanisme – tous ces points ont été optimisés dans ce but précis. Les testeurs comme Matthias Weigang étaient d'emblée ravis de ce moulinet.



#### Caractéristiques techniques

- Bobine alu creuse Extreme-Cast
- Bobine supplémentaire
- 7 roulements à billes inox hautes performances et 1 roulement à aiguilles
- 2 clip ligne pour plus de précision au lancer
- Anti-retour infini
- Ratio 4,9 :1 High-Speed
- Rotor équilibré assurant une grande fluidité du mécanisme
- Frein avant micrométrique
- Système de bobinage à double oscillation
- Bail Release Protection empêchant le déclenchement prématuré de l'anse de panier lors du lancer

Code	Modèle	m/mm	Ratio	Recuperation	Poids	Roulements
0175 060	Feeder 860 FD	150/0.30	4.9:1	103 cm	530 g	7+1

#### +++BOBINE SUPPLÉMENTAIRE+++

Code	Taille	Modèle
0988 052	60	bobine match

### Ambition RD 330

Le moulinet idéal pour débuter dans la pêche. Economiques et pourtant de conception très soignée les moulinets Browning Ambition ont fière allure ! Un best seller annoncé. Ces quatre modèles bénéficient d'un bon rapport qualité-prix et existent en deux tailles : 30 et 40. Disponibles en frein avant et frein arrière.

#### Caractéristiques techniques

- Corps anti-corrosion
- Rotor équilibré électroniquement
- Bobine en aluminium pour pêche à longues distances
- Poignée compacte avec bouton en bois
- Rangement du fil par spires croisées
- Rapport d'engrenage élevé, permettant de récupérer rapidement la ligne
- 3 roulements à billes très performants

Code	Modèle	m/mm	Ratio	Recuperation	Poids	Roulements
0180 030	Ambition RD 330	200/0.20	5.1:1	70 cm	312 g	2+1
0180 040	Ambition RD 340	280/0.25	5.1:1	75 cm	407 g	2+1



#### +++BOBINE SUPPLÉMENTAIRE+++

Code	Taille	Modèle
0988 037	30	bobine match
0988 048	40	bobine match



#### +++BOBINE SUPPLÉMENTAIRE+++

Code	Taille	Modèle
0988 040	30	bobine match
0988 045	40	bobine match

### Ambition FD 330

Code	Modèle	m/mm	Ratio	Recuperation	Poids	Roulements
0181 030	Ambition FD 330	200/0.20	5.1:1	70 cm	296 g	2+1
0181 040	Ambition FD 340	280/0.25	5.1:1	76 cm	381 g	2+1



# HYBRID

BETTER THAN AVERAGE TACKLE FOR  
BETTER THAN AVERAGE FISH!

## Des Cannes Qui Sortent Du Lot Mais Qui Sortent Aussi Des Gros Poissons

Les pêches pratiquées au moulinet et celles qui consistent à rechercher les spécimens deviennent de plus en plus proches à tel point qu'on retrouve de nombreuses similitudes parmi ces différentes techniques. La gamme Browning Hybrid a justement été développée pour créer une passerelle entre ces deux approches différentes. Pour la plupart des pêcheurs, les cannes Match proposées ont souvent une puissance trop faible. En revanche, pour ceux qui recherchent plutôt les gros poissons, le matériel est alors souvent trop puissant et gâche même le plaisir de mettre des poissons de taille moyenne à l'épuisette. La gamme Hybrid se situe justement au milieu en proposant des cannes robustes qui permettent d'attraper des gros poissons tout en prenant beaucoup de plaisir. Ces cannes répondent parfaitement à la demande des pêcheurs qui pratiquent toutes les techniques modernes dans les fisheries.

### Hybrid Power Mono

Ce superbe nylon a été spécifiquement développé pour les pêcheurs qui recherchent les gros poissons. Il bénéficie d'une très bonne résistance linéaire, à l'abrasion et aux nœuds. Ce nylon conserve toutefois sa souplesse permettant ainsi d'avoir des présentations d'appâts très naturelles. Un nylon super résistant et super souple.

Code	Ø/mm	Resist. kg	Resist. lbs	Longueur
2210 012	0.12 mm	1.70 kg	3.70 lbs	100 m
2210 014	0.14 mm	2.55 kg	5.60 lbs	100 m
2210 016	0.16 mm	3.00 kg	6.70 lbs	100 m
2210 018	0.18 mm	3.90 kg	8.50 lbs	100 m
2210 020	0.20 mm	4.20 kg	9.20 lbs	100 m
2210 022	0.22 mm	5.00 kg	11.00 lbs	100 m
2210 024	0.24 mm	5.90 kg	13.00 lbs	100 m

Couleur : gris



### Hybrid Distance Lead

Très facile à lancer, il a la particularité de descendre rapidement au fond. Sa forme plate lui confère une très bonne résistance permettant de réaliser différents montages et de pratiquer différentes techniques de pêche. Celui-ci coule mieux que les autres « lead ». Très pratique pour pêcher dans les petites rivières lorsqu'il faut impérativement utiliser des petits grammages.

Code	Resist. g	Resist. oz	P/Paquet
6014 014	14 g	0.50 oz	3
6014 021	21 g	0.75 oz	3
6014 028	28 g	1.00 oz	2



### Dacronector

Browning a déjà proposé cet article il y a de nombreuses années et l'a actualisé suite aux nombreuses demandes des pêcheurs. Fixation particulièrement élégante du fil à l'élastique. Ne cliquette pas et empêche toute entrée d'eau dans le scion. Livré avec mode d'emploi.

Code	Modèle	Sommaire	Colour
6008 010	Dacronector N° 1 Coarse	3	gris
6008 011	Dacronector N° 2 Carp	3	vert

### Hybrid Latex

Les élastiques blancs sont réalisés en latex pur afin de répondre à la demande des pêcheurs les plus exigeants. Ces élastiques de très bonne qualité ont été sélectionnés pour leur grande capacité d'étirement. Comme ils sont très résistants aux UV, cela leur confère une plus longue longévité. Ils sont conditionnés par longueur de 3 m de façon à limiter au maximum le gaspillage.

Code	Ø	Longueur	Couleur	Taille
6004 001	1.20 mm	3 m	blanc	8
6004 002	1.40 mm	3 m	blanc	10
6004 003	1.60 mm	3 m	blanc	12
6004 004	1.80 mm	3 m	blanc	14
6004 005	2.10 mm	3 m	blanc	16



### Ciseaux à tresse

Paire de ciseaux très affûtés permettant de couper facilement la tresse.

Code	Modèle
6409 001	Ciseaux à tresse



### Knot Picker

Il s'agit d'un accessoire indispensable pour tous les pêcheurs. Grâce à son extrémité très fine et pointue, vous arriverez toujours à démêler tout vos nœuds. Très pratique, ses applications sont multiples comme par exemple enlever la fine couche de vernis qui bouche l'ocillet de votre flotteur.

Code	Modèle
6325 012	Knot Picker



### Hybrid Match Quick Melt PVA

Ces petits filets solubles (non toxiques) en PVA sont disponibles en deux diamètres : 23 et 18 mm. Le plus petit (18 mm) est parfaitement adapté aux pêches difficiles en hiver, lorsqu'il faut utiliser très peu d'appât. Grâce à son aérodynamisme, le plus petit modèle fera aussi merveille pour les pêches à longues distances.

Code	Ø	Longueur
2606 001	18 mm	5 m
2606 002	23 mm	5 m



### Double End Punch

Cet accessoire compact est désormais disponible dans une taille supérieure. Comprend deux « punch » de manière à obtenir des appâts de différentes tailles (17, 15, 13 & 11 mm) suivant l'espèce recherchée.

Code	Modèle
6325 011	7+5mm, 11+9mm



# HYBRID

BETTER THAN AVERAGE TACKLE FOR  
BETTER THAN AVERAGE FISH!

## Hybrid Luggage

La bagagerie Hybrid est réalisée à partir de composants de qualité de façon à proposer aux pêcheurs des produits résistants, faciles à entretenir et étanches. Contrairement aux sacs en toile qu'on trouve généralement sur le marché, les modèles de la gamme Hybrid sont très faciles à nettoyer. De ce fait, vous n'aurez plus à charger dans le coffre de votre voiture des sacs pleins de boue. Vous serez dorénavant toujours certains que votre matériel soit toujours propre et bien au sec, même les jours les plus humides.



### Fourreau Hybrid « Match »

Ce fourreau compact, doté de fermetures de qualité, ne manquera pas de séduire ceux qui pratiquent les différentes techniques de pêche au coup. Vous apprécierez sa grande capacité de rangement (possibilité de placer au moins 8 tubes). Ce fourreau possède une large poche zippée extérieure très résistante dans laquelle il est possible de placer du matériel assez volumineux.

Code	Longueur	Taille
8525 002	1,93 m	13 x 25 cm

100% Nylon,  
doublé PVC



### Fourreau Hybrid Specialist

La bagagerie Hybrid est réalisée à partir de composants de qualité de façon à proposer aux pêcheurs des produits résistants, faciles à entretenir et étanches. Contrairement aux sacs en toile qu'on trouve généralement sur le marché, les modèles de la gamme Hybrid sont très faciles à nettoyer. De ce fait, vous n'aurez plus à charger dans le coffre de votre voiture des sacs pleins de boue. Vous serez dorénavant toujours certains que votre matériel soit toujours propre et bien au sec, même les jours les plus humides.

Code	Longueur	Taille
8525 001	1,93 m	12 x 20 cm



### Sac Hybrid « Match »

Ce sac ne manquera pas de séduire les amateurs des pêches « match ». Sa grande poche extérieure très profonde permet de ranger plusieurs têtes d'épuisettes et des dessertes. Le compartiment intérieur principal est divisé de manière à séparer la nourriture, les vêtements et les appâts. Ceci évite aussi d'avoir un énorme sac, effet souvent rencontré avec les sacs fourre-tout qui comporte un seul et unique compartiment.

Code	Taille
8525 004	50 x 40 x 30 cm



100% Nylon,  
doublé PVC

### Sac fourre-tout Hybrid Specialist

Un sac fourre-tout de taille moyenne, agréable et compact, mais avec suffisamment d'espace pour les besoins de la plupart des pêcheurs - particulièrement utile pour les pêcheurs qui désirent quelque chose de plus compact. Le sac dispose de trois poches pratiques et un accès large au compartiment principal avec fermeture à glissière double. Bandoulière rembourrée rendant le transport facile et confortable.

Code	Taille
8525 003	55 x 35 x 28 cm



Nylon 300D,  
doublé PU



### Bacs à amorces Hybrid

2 bacs à amorces disponibles en 2 tailles, très faciles à nettoyer. Leur large diamètre, mais de faible contenance permet de toujours avoir une petite quantité d'amorce à portée de main.

Code	Modèle	Taille
8525 010	M	28 cm x 12 cm
8525 011	L	35 cm x 15 cm





# HYBRID

BETTER THAN AVERAGE TACKLE FOR BETTER THAN AVERAGE FISH!

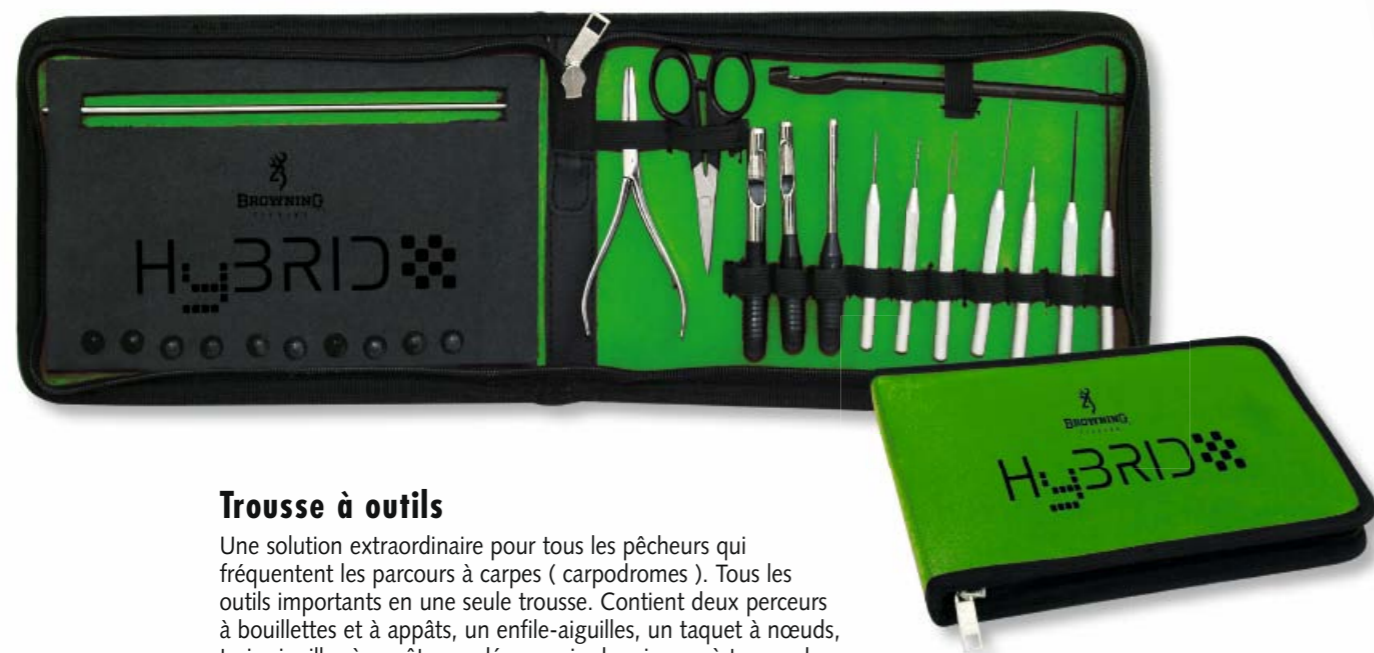

### Trousse à outils

Une solution extraordinaire pour tous les pêcheurs qui fréquentent les parcours à carpes ( carpodromes ). Tous les outils importants en une seule trousse. Contient deux perceurs à bouilletes et à appâts, un enfile-aiguilles, un taquet à nœuds, trois aiguilles à appâts, un dégorgeoir, des ciseaux à tresse, des pinces, trois poinçons et 10 aiguilles pour boîte de montage.

Code	Modèle
6603 001	Trousse à outils



### Mini Carp Match Tool Kit

Cette nouvelle version plus compacte de notre kit de montage comprend les accessoires principaux pour escher différents appâts. Grâce à ce petit kit, vous serez ainsi certain de toujours avoir tout ce qu'il vous faut sous la main.

Code	Modèle
6603 005	Trousse à outils Mini



### Epuisette Hybrid

Epuisette fiable et robuste. La maille est fixée à l'intérieur du cadre de manière à renforcer la tête d'épuisette facilitant aussi le décrochage des poissons. Grâce à la nouvelle forme de la tête d'épuisette, la prise des gros poissons sera plus facile. Disponible en deux tailles : medium et large.

Code	Taille	Taille des mailles
7029 020	M (50 x 40 x 30 cm)	10 x 5 mm
7029 021	L (55 x 45 x 40 cm)	10 x 5 mm



### Bourriches Hybrid Spacesaver

Ces bourriches bénéficient d'un tout nouveau design. Elles sont à la fois légères et compactes tout en étant très robustes. Elles ne manqueront pas de séduire les pêcheurs qui recherchent une bourriche de faible encombrement (deux fois moins encombrantes qu'une bourriche traditionnelle). Ces bourriches sont spacieuses pour les poissons et ont l'avantage de sécher rapidement. Elles sont déclinées en 3 tailles dont une de 4 mètres dotée d'une ouverture très large qui fera merveille pour les pêches en rivière.

Code	Longueur	Taille
7046 250	2.65 m	42 x 35 cm
7046 300	3.00 m	40 x 50 cm
7046 400	4.00 m	40 x 50 cm



### Hybrid Power Scooper

Ce manche d'épuisette de 3 m (3 éléments) est réalisé en carbone. Très polyvalent, il fait aussi parfaitement l'affaire pour les pêches de plus gros poissons, surtout lorsqu'il est équipé de notre tête d'épuisette « Carp Mega Head » (page 121). Le manche a un embout avec pas de vis en laiton massif, fixé par un rivet.

Code	Modèle	Longueur	Ets	Enc.	Poids
7172 300	Hybrid Power Scooper	3.00 m	3	1.10 m	290 g



### Hybrid Long'n Short Scooper

Un manche d'épuisette extrêmement puissant pour deux longueurs : Le premier élément (1.8 m) peut être utilisé pour toutes les têtes d'épuisettes conventionnelles.

Code	Modèle	Longueur	Ets	Enc.	Poids
7160 300	Hybrid Long'n Short Scooper	3.00 m	2	1.78 m	460 g

En ajoutant l'extension (1m20), vous disposez d'une longueur appréciable de 3 mètres, en particulier lorsqu'on utilise l'épuisette à partir d'une digue pentue ou pour faire face à un large herbier.



### Hybrid Speed Scooper

Une épousette dédiée pour les pêcheurs à l'anglaise. Elle est munie de deux bras en fibre de verre ce qui lui confère une bonne légèreté et une grande robustesse. Bloc en métal et mailles anti-emmêlement.

Code	Taille	Taille des mailles
7029 023	70 x 70 x 50 cm	6 mm





**N° 1**

La plus polyvalente des amorces de la gamme Champions Choice, N° 1 est utilisable comme mélange de base avec tous les types d'amorce proposés. Utilisée très sèche, c'est une amorce pour feeder qui travaille rapidement une fois sur le fond ; en mélange plus humide, elle convient également pour la pêche en lacs et rivières. Déjà employé avec succès par les équipes Browning depuis plusieurs années, ce mix a fait ses preuves ! La couleur foncée est due uniquement à l'utilisation de farines naturelles. L'odeur légèrement épicée retient longtemps les poissons sur le coup. Granulométrie : moyenne/fine.

Code	Modèle	Sommaire
3970 001	N° 1	1 kg

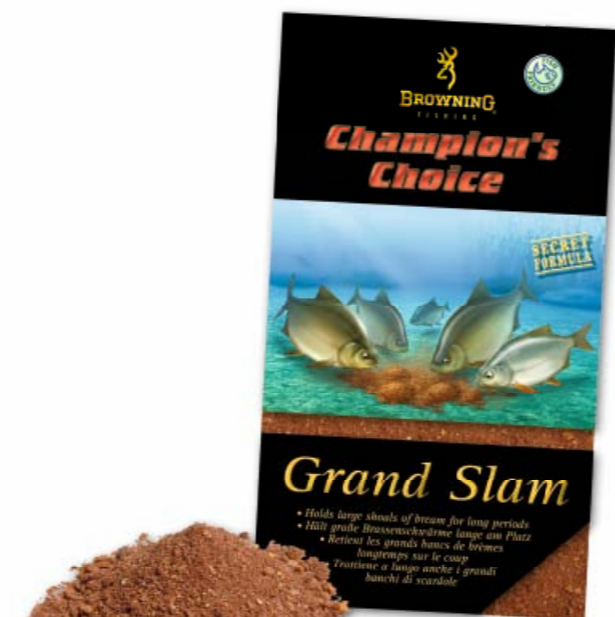

**Grand Slam**

Amorce brune pour la pêche des brèmes en grands lacs. Cette amorce à l'arôme agréable présente une attractivité intense et un pouvoir collant élevé. Elle convient donc parfaitement à l'apport de grandes quantités d'esches ou de graines. L'amorce Grand Slam donne de très bons résultats en y incorporant des vers coupés et des casters. Elle permet de maintenir sur le coup les gros poissons même quand ils vivent en troupes. Granulométrie: grosse. Pouvoir collant: fort.

Code	Modèle	Sommaire
3970 015	Grand Slam	1 kg



**M7**

Une amorce légendaire pour Feeder créée en Hollande. Pour la pêche en eaux calmes, mouiller M7 environ une heure avant le début de la partie puis passer au tamis moyen afin de permettre un travail rapide sur le fond. Pour l'utilisation en rivière, il est conseillé de mouiller M7 la veille et de laisser gonfler toute la nuit pour éviter la désagrégation en petites particules. Avant de commencer l'amorçage, remouiller le mélange et passer au tamis moyen. Avec M7, il vous suffira de très faibles quantités d'amorce pour retenir longtemps de nombreux poissons sur le poste. Une amorce très riche, au goût sucré et à l'odeur suave. Granulométrie : grosse.

Code	Modèle	Sommaire
3970 002	M 7	1 kg



**River**

Une amorce de compétition très collante et très dense qui intéressera tous les gros poissons, notamment les brèmes. River est particulièrement recommandée pour les pêches au rappel en rivières avec sa composition aromatique exclusive est imbattable. Moins mouillée, elle convient également pour l'utilisation avec une canne feeder sur de longues distances. Granulométrie : moyenne/grosse.

Code	Modèle	Sommaire
3970 003	River	1 kg

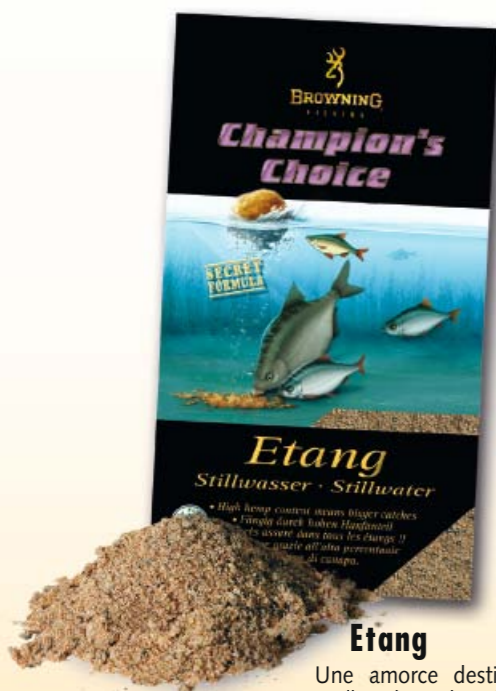

**Etang**

Une amorce destinée aux eaux calmes. Travaillant bien dans l'eau et d'un rendement parfait après quelques minutes d'immersion, cette amorce pourra être utilisée pour toutes les pêches de rappel, que vous décidez de l'alourdir ou que vous l'utilisiez en surface. Très active, elle contient une proportion élevée de farine de chanvre et de chènevis qui attireront de loin les poissons sur le poste. Granulométrie : fine.

Code	Modèle	Sommaire
3970 004	Etang	1 kg



**Canal**

Canal possède un arôme corsé très caractéristique auquel gardons, rotengles ou brèmes ne résistent pas. Notre mélange de premier choix, composée de chapelure grillée, maintient durablement les poissons sur le coup. Doux et peu riche, il ne risque pas de les gaver et se prête particulièrement bien à l'incorporation de fouillis de vers de vase. De couleur foncée, parfaite pour tous les types de canaux, collante, tenant bien le fond et travaillant correctement, voici l'amorce Canal que vous cherchiez. Granulométrie : fine / moyenne

Code	Modèle	Sommaire
3970 005	Canal	1 kg



**Big Fish**

Une amorce très technique, compacte et de forte densité. Très riche, de couleur jaune clair, elle vous permettra de sélectionner tranquillement les plus gros poissons en rassiant rapidement les plus petits. D'une très bonne tenue au fond, résistante aux mouvements de courants, elle maintiendra toujours sur le coup les grosses brèmes et carpes recherchées. D'une efficacité longue durée, vous serez très vite séduits par son odeur d'amande douce, irrésistible pour les gros poissons. Big Fish convient particulièrement à une utilisation en rivière. Granulométrie : grosse.

Code	Modèle	Sommaire
3970 006	Big Fish	1 kg

**Formulation améliorée**



**Black Magic®**

Une amorce pour les conditions les plus difficiles ! De couleur sombre, presque noire, Black Magic® se confond parfaitement avec le fond et maintient rapidement les poissons sur le coup. Black Magic® contient des composants très actifs, soigneusement sélectionnés, à base d'épices et d'exhausteurs de goût, elle est particulièrement appréciée des gros rotengles. Granulométrie : moyenne.

Code	Modèle	Sommaire
3970 007	Black Magic	1 kg





## Gardons

Spécialement conçu pour la pêche des gros gardons en canal et rivière. Gardon possède un pouvoir collant élevé et attire en particulier les gros poissons sur le lieu d'amorçage tout en entretenant longtemps leur frénésie. Sa faible teneur en composants flottants retient les poissons directement sur le coup. L'odeur des épices grossièrement moulues est irrésistible pour les gardons et brèmes de grande taille. Granulométrie : grosse. Pouvoir collant : moyen

Code	Modèle	Sommaire
3970 011	Gardons	1 kg



## Red Roach

Une amorce hors pair pour les gardons ! La couleur rousse de l'amorce constitue un atout décisif notamment dans les eaux troubles et au printemps. Les meilleures qualités de farines ont été sélectionnées pour Red Roach. L'odeur inimitable de chenevis grillé combiné avec un mélange aromatique spécial est irrésistible pour les gros gardons et brèmes bordelières. Red Roach peut être utilisé aussi bien dans les canaux à faible courant qu'en étang. Elle est idéale en mélange avec des vers de vase. Granulométrie : moyenne. Pouvoir collant : moyen.

Code	Modèle	Sommaire
3970 012	Red Roach	1 kg



## Friture

Tous pêcheurs voulant prendre un maximum de petits poissons en un minimum de temps doivent se servir d'une amorce très attractive mais surtout qui favorise la formation d'un nuage traçant et persistant. Par ailleurs, l'amorce doit être exempte de composants nourrissants et gavants. L'amorce „Friture“ a été spécialement adaptée pour répondre à ces critères. Le pêcheur ajustera le pouvoir collant de l'amorce en fonction de la quantité d'eau qu'il utilisera pour la mouiller. Cette amorce convient aussi bien en rivière (avec un mélange plutôt humide) qu'en eau calme (avec un mélange relativement sec).

Code	Modèle	Sommaire
3970 060	Friture	1 kg

Formulation améliorée

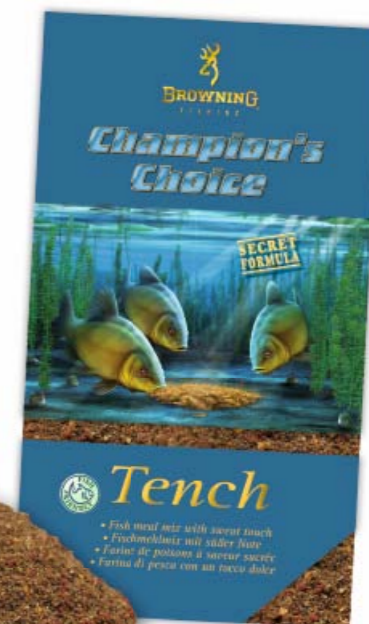

## Tench

Le mélange « Spécial Tench » de la gamme d'amorces Champions Choice attire avant tout les tanches, mais également les grosses brèmes et les carpes. Son pouvoir collant élevé prédestine cette amorce à l'utilisation en lacs et rivières à faible courant. Sa couleur sombre est due à la qualité des farines de poissons utilisées. L'odeur de poisson, combinée à un arôme de biscuit sucré, est irrésistible. Notamment pour les gros poissons que cette amorce retient durablement sur le coup. Granulométrie: moyenne. Pouvoir collant: moyen.

Code	Modèle	Sommaire
3970 020	Tench	1 kg



## Easy Cheesy

Conçu pour la pêche des barbeaux dans les grandes rivières. L'odeur inimitable de parmesan est irrésistible pour les barbeaux. Easy Cheesy contient des particules d'amorce grossières qui se désagrègent lentement de la boulette dans le courant et attirent les poissons à une grande distance. Avec un pouvoir collant important, cette amorce reste efficace très longtemps et retient les poissons sur le lieu de l'amorçage. Il est possible d'y ajouter de grandes quantités d'appâts vivants et de farines. Granulométrie : grosse. Pouvoir collant : très fort

Code	Modèle	Sommaire
3970 013	Easy Cheesy	1 kg



## Sweet Breams

Amorce jaune foncée pour la pêche des brèmes vivant en troupeaux. La couleur jaune devient encore plus intense après mouillage. Sweet Breams possède une odeur inimitable de pain d'épices à laquelle les grosses brèmes sont incapables de résister. Elle est surtout utilisée durant les mois d'été. L'amorce est très collante et convient donc parfaitement pour les grands troupeaux de brèmes présents dans les lacs ou les grandes rivières. Granulométrie : grosse. Pouvoir collant : fort

Code	Modèle	Sommaire
3970 014	Sweet Breams	1 kg



## Les amorces « England »

Trois variétés d'amorces spécialement adaptées aux exigences du marché anglais ont vu le jour. Lors des essais réalisés, nos testeurs ont systématiquement totalisé nettement plus de captures que leurs collègues pêchant sur les postes voisins. Inutile de chercher très loin l'explication... Profitez vous aussi de cet avantage sur vos concurrents ! Ces trois mix sont eux aussi composés exclusivement de matières naturelles et de farines ne présentant aucun risque pour l'environnement ou pour les poissons.

Code	Modèle	Sommaire
3970 009	Lethal Feeder	1 kg
3970 010	Beta. Mus. Mix	1 kg
3970 008	Halibut BBQ	1 kg





Pêchez comme un roi avec King Groundbait! Ces mélanges ont été développés par l'équipe professionnelle Browning. Leurs compositions sophistiquées sont adaptées à des applications spécifiques. A cet effet, des ingrédients de qualité supérieure ont été soigneusement sélectionnés tout en veillant à obtenir un mouillage facile des amorces King Groundbaits. Ces amorces se combinent judicieusement avec la gamme existante d'amorces Browning Champions-Choice et Champions-Choice-Additive.



### Big Roach

Pour la pêche des gros gardons

Code	Modèle	Sommaire
3970 054	Big Roach	1 kg

### All Seasons

Mélange adapté à toutes saisons

Code	Modèle	Sommaire
3970 050	All Seasons	1 kg

### Allround Match

Un mélange polyvalent quelque soit le plan d'eau

Code	Modèle	Sommaire
3970 053	Allround Match	1 kg



### Long Distance

Grâce à son pouvoir collant permet de pêcher très loin

Code	Modèle	Sommaire
3970 051	Long Distance	1 kg

### River Feeder

Mélange idéal pour les grosses prises en rivières

Code	Modèle	Sommaire
3970 052	River Feeder	1 kg

### Black Monster

Irrésistible pour les gros poissons

Code	Modèle	Sommaire
3970 059	Black Monster	1 kg

## B22 – Le retour d'un attractant de rêve !

Il y a des attractants qui séduisent tout aussi bien les pêcheurs que les poissons. L'arôme utilisé pour l'attractant B22 était connu et reconnu par les pêcheurs mais avait disparu du marché depuis un certain temps. Browning a redécouvert cette pépite et grâce à des tests intensifs, l'a réintroduit dans sa gamme en l'améliorant encore. B22 convient parfaitement pour les pêches difficiles, lorsque les poissons sont particulièrement tatillons.

### B22 Match

Une amorce basique et très attractive qui s'utilise rarement seule. Lorsque l'eau est claire, cette amorce ne doit pas dépasser 10 à 20 % de votre mélange. Lorsque les eaux sont troubles, cette amorce peut s'utiliser à la hauteur de 50% de votre mélange classique. Peu collante, de granulométrie fine, la B22 est une amorce très polyvalente.

Code	Modèle	Sommaire
3970 021	B22 Match	850 g



### B22 Gardon

A l'opposé de l'amorce B22, celle-ci a été spécialement conçue pour pêcher les gardons. Le chènevis et la noix de coco rapée (coprah nature) ne manqueront pas de faire craquer les gardons. Comme cette amorce est peu collante, elle se disperse rapidement et crée un tapis sombre sur le fond. Le chènevis mélangé aux autres composants, le tout renforcé par un arôme puissant font que cette amorce est un véritable aimant à poissons.

Code	Modèle	Sommaire
3970 022	B22 Gardon	850 g



### B22 Feeder

Pour la première fois, l'arôme B22 existe dans une amorce conçue pour pêcher au feeder. Cette amorce contient de la noix de coco rapée et de la farine de son. Cette amorce se lance très facilement mais travaille dès qu'elle se trouve au fond de l'eau. Cette amorce de couleur brun clair possède des petites particules rouges. Cela permet de maintenir les poissons sur le coup en activité sans pour autant utiliser une grande quantité d'amorce.

Code	Modèle	Sommaire
3970 023	B22 Feeder	850 g



### B22 Mini Marbles

Petites bouillettes dotées du fameux attractant B22 qui feront merveilles pour pêcher au method feeder. Pour éviter de rater des touches, nous vous recommandons de les utiliser sur un montage cheveu.

Code	Sommaire	Taille
3959 021	50 g	8 mm
3959 121	50 g	10 mm



### Arôme liquide B22

Il s'agit de l'arôme B22 dilué avec d'autres attractants. Se mélange avec l'amorce lors de sa préparation.

Code	Modèle	Sommaire
3928 021	Krazy Liquid	250 ml



### B22 Maggot Dip

Un dip très visqueux à base d'arôme concentré de B22. Parfait pour booster vos asticots.

Code	Modèle	Sommaire
3940 021	Maggot Dip	30 ml



### B22 Chewies

Pâte à base de pellets réalisée avec le célèbre arôme B22. Très polyvalente.

Code	Modèle	Sommaire
3974 021	B22 Chewies	100 g



# HYBRID

BETTER THAN AVERAGE TACKLE FOR BETTER THAN AVERAGE FISH!



## Hybrid Chewies

Pellets mous, particulièrement attractifs et efficaces. Peuvent être fixés directement à l'hameçon ou bien au cheveu ou encore sur ressort. Disponibles en huit combinaisons couleur/arôme. Livrés en boîte transparentes de 100 gr, idéales pour le choix du pêcheur lorsqu'il utilise plusieurs sortes.



Code	Parfum	Contenu	Taille
3974 001	Cheese	100 g	8 mm
3974 002	Spicy	100 g	8 mm
3974 003	Mussel	100 g	8 mm
3974 004	Strawberry	100 g	8 mm
3974 005	Halibutt	100 g	8 mm
3974 006	White Chocolate	100 g	8 mm
3974 007	Cream Vanilla	100 g	8 mm
3974 008	Monster Crab	100 g	8 mm

## Hybrid Magic Marbles

Bouillettes miniatures indispensables pour toutes les techniques modernes. Particulièrement adaptées à la technique « méthode », qu'il s'agisse de carpes, de tanches, de brèmes ou de barbeaux. Disponibles en deux diamètres (8 ou 10 mm) et huit combinaisons couleur/arômes. Livrées en boîte transparentes de 50 gr.



Code	Parfum	Contenu	Ø
3959 001	Tutti Frutti	50 g	8 mm
3959 002	White Chocolate	50 g	8 mm
3959 003	Monster Crab	50 g	8 mm
3959 004	Pineapple	50 g	8 mm
3959 005	Spicy	50 g	8 mm
3959 006	Cream Vanilla	50 g	8 mm
3959 007	Mussel	50 g	8 mm
3959 008	Shellfish	50 g	8 mm
3959 101	Tutti Frutti	50 g	10 mm
3959 102	White Chocolate	50 g	10 mm
3959 103	Monster Crab	50 g	10 mm
3959 104	Pineapple	50 g	10 mm
3959 105	Spicy	50 g	10 mm
3959 106	Cream Vanilla	50 g	10 mm
3959 107	Mussel	50 g	10 mm
3959 108	Shellfish	50 g	10 mm



## Chènevis cuit

Difficile de trouver une graine qui fixe plus longtemps les poissons blancs sur un coup que le chènevis cuit. Les gardons, notamment, en raffolent ! Un grand avantage du chènevis est qu'il peut être catapulté sans risque d'être entraîné au loin comme c'est le cas des asticoes et casters, surtout lorsque le courant est puissant. Les petits grains compacts se déposent rapidement sur le fond. La proportion de grains à germes visibles – principal critère de qualité – est particulièrement élevée. Le sachet de 250 g est généralement suffisant pour une partie de pêche.

Code	Modèle	Sommaire
3895 001	Chènevis cuit	250 g



## Graines de Niger

Comme chacun le sait, les graines ont l'avantage de maintenir les poissons sur le coup. Les gardons en raffolent plus particulièrement mais les autres poissons comme les brèmes en sont aussi très friands. Le gros avantage des graines Niger est qu'étant de couleur foncée, elles présentent un bon contraste dans les mélanges d'amorce claires. Leur goût épicé représente un attrait supplémentaire. Ce produit est souvent rajouté aux mélanges pour créer des bouillettes.

Code	Modèle	Sommaire
3895 002	Niger Seed	250 g



## Graines de Sésame

Comme chacun le sait, les graines ont l'avantage de maintenir les poissons sur le coup. Les gardons en raffolent plus particulièrement mais les autres poissons comme les brèmes en sont aussi très friands. Les graines de Sésame ayant une consistance relativement molle elles sont très faciles à avaler. En plus, la teinte claire des graines présente un bon contraste dans les mélanges d'amorce sombres et le goût de noisette attire les poissons comme par magie.

Code	Modèle	Sommaire
3895 003	Sesame Seed	250 g

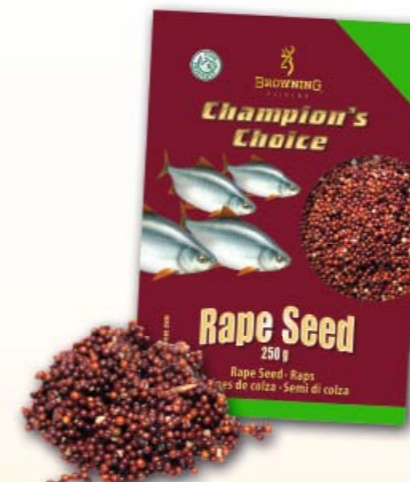

## Graines de colza

Comme chacun le sait, les graines ont l'avantage de maintenir les poissons sur le coup. Les gardons en raffolent plus particulièrement mais les autres poissons comme les brèmes en sont aussi très friands. Les graines de Colza ressemblent à des graines de Chènevis mais en tailles réduites. Les poissons se gavent moins vite et passent donc plus de temps à fouiller le fond.

Code	Modèle	Sommaire
3895 004	Rape Seed	250 g



## Chènevis moulu

Une spécialité Browning : Chènevis cuit et moulu. Livré en boîte dans son jus de cuisson, vous pouvez maintenant utiliser cet ingrédient appétissant en le mélangeant avec vos amorces de fond. Un truc de champion qui peut faire toute la différence et ramener la victoire.

Code	Modèle	Sommaire
3894 015	Chènevis moulu 590 g	



## Seed Mix

Le mélange Seed Mix de Browning est la formule magique pour maintenir les poissons blancs longtemps sur le coup : gardons, brèmes, tanches, carpeaux et barbeaux ont réagi de manière extrêmement positive aux tests effectués avec ce mélange de différentes graines. La boîte hermétique permet de conserver longtemps l'arôme irrésistible des graines après trempage et cuisson. L'amorçage s'effectue par dépôt direct sur le poste au moyen d'une coupelle ou à la fronde. Seed Mix peut aussi être directement mélangé à l'amorce de fond classique. Composition : chènevis, sésame, niger, colza.

Code	Modèle	Sommaire
3894 014	Seed Mix	590 g



## Chênevis artificiel

Tous les pêcheurs qui ont déjà eu l'occasion de pratiquer la pêche au chènevis savent que l'eschage est une opération délicate. Grâce à ces parfaites imitations, le chènevis artificiel tiendra parfaitement sur l'hameçon. De véritables petites friandises pour les gardons.

Code	Modèle	Sommaire
3893 016	Chênevis	25



## Pellets artificiels

Comme pour la mie de pain, les pellets tiennent difficilement à l'hameçon. De plus, lorsqu'on esche un pellet dur avec un élastique, mieux vaut ne pas être trop maladroit ! Lorsque les poissons font la fine bouche et qu'ils font des toutes petites touches, les pellets artificiels prendront alors toute leur lettre de noblesse. Amorcez avec de vrais pellets puis pêchez et attrapez des poissons avec les imitations !

Code	Taille	Sommaire
3893 011	6 mm	10
3893 012	10 mm	10



## Casters artificiels

Les casters sont des appâts très efficaces mais ont la fâcheuse tendance d'être très fragiles. Une fois qu'ils ont été aspirés par un poisson puis recrachés, ils deviennent presque inefficaces. Avec ces imitations, vous n'aurez plus ce problème. Ils donnent d'excellents résultats lorsqu'ils sont eschés avec un asticot vivant.

Code	Modèle	Sommaire
3893 015	Caster	30



## Vers de vase artificiels

Les vers de vase sont les appâts les plus délicats et les poissons affamés n'en font généralement qu'une bouchée. Ces imitations de ces petites larves rouges sont parfaitement réussies. Lorsqu'ils sont sur l'hameçon, vous serez vraiment surpris par leur apparence très « naturelle ».

Code	Modèle	Sommaire
3893 010	Vers de vase	30



## Maïs géant artificiel

Le maïs artificiel compte parmi les bestsellers. Désormais disponible en plus grosse taille.

Code	Modèle	Sommaire
3893 020	vert	10
3893 021	fluo orange	10



## Noix tigrées artificielles

Ces graines comptent parmi les appâts les plus efficaces pour la carpe. Ces imitations de noix tigrées sont maintenant disponibles. Excellente tenue à l'hameçon.

Code	Modèle	Sommaire
3893 022	light brown	5



## Asticots artificiels

Disponibles en trois couleurs. Leur tenue à l'hameçon est excellente ; ils n'ont pas besoin d'être remplacés. Idéal quand les poissons sont mordeurs.

Code	Couleur	Sommaire
3893 005	rouge	25
3893 006	blanc	25
3893 007	luminous	25
3893 008	fluo pink	25
3893 009	fluo jaune	25



## Maïs artificiel pour la pêche

Monté sur cheveu ou directement sur l'hameçon, ce maïs artificiel possède une excellente tenue – pas de risque donc qu'il soit volé par les poissons. Surprenant, mais confirmé par des tests terrains: les poissons apprécient autant, si ce n'est plus, le maïs artificiel que le maïs naturel. Il semble donc que l'apparence soit plus décisive que la consistance. Et si vous n'êtes pas entièrement convaincu, vous pouvez bien sûr tremper ces graines artificielles dans un arôme. Légèrement flottant.

Code	Modèle	Couleur	Sommaire
3893 000	Maïs	jaune	25 pièces
3893 001	Maïs	jaune/rouge	25 pièces
3893 017	Maïs	lumo	25 pièces
3893 018	Maïs	fluo pink	25 pièces
3893 019	Maïs	fluo orange	25 pièces



## Elastiques à Pellets

Petits élastiques en silicone servant à fixer les pellets durs à l'hameçon. Disponibles en deux diamètres pour des pellets de 5 à 12 mm.

Code	Sommaire	Couleur
3968 996	3 x 6 pcs	5 > 9 mm
3968 997	3 x 6 pcs	8 > 12 mm

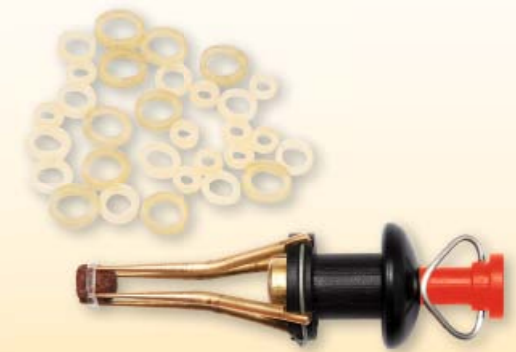

## Pince Band Aid

Finis les tripotages pour enfiler les pellets sur les élastiques. 10 pièces en taille S, M, L. Élastique super mou.

Code	Modèle
6325 010	Pince Band Aid



## Pompe à pellets – X Panda

Les nouvelles techniques de pêches modernes venant une fois de plus d'Angleterre nous font découvrir la pompe à pellets. Une technique révolutionnaire qui consiste à utiliser des pellets (granulés à base de nourriture industrielle pour poissons) pour la pêche en eschant directement l'hameçon. Pour rendre souples et malléables des pellets qui sont plutôt dur et cassant à la base, il suffit de mettre de l'eau dans le réservoir de la pompe, de fermer le couvercle et de chasser l'air du réservoir avec le piston en pompant. Appuyer ensuite sur le couvercle et laisser pénétrer l'air – les pellets sont alors prêts. Conseil : ne laissez pas vos pellets dans l'eau trop longtemps. Une fois préparés il est préférable de les disposer sur un tamis ou un papier absorbant pour les égoutter afin d'éviter qu'ils ne se collent entre eux. Un outil indispensable pour tous les pêcheurs de poissons communs.

Code	Modèle	Taille
8062 001	Pompe à pellets	0.50l





**Arômes**

Il faut parfois pouvoir adapter très rapidement son amorce de fond en fonction des conditions de pêche rencontrées. C'est alors qu'interviennent les arômes qui permettent de modifier en un clin d'oeil le message olfactif afin d'en renforcer l'attractivité. La composition de la gamme d'arômes Champions Choice a fait l'objet de recherches qui ont mobilisé une équipe de testeurs Browning durant plusieurs mois. Le résultat : des mélanges sensationnels entièrement inédits. Conçus par des champions pour les champions et tous les passionnés.



Code	Modèle
3932 001	Carp Candy
250 g sac	

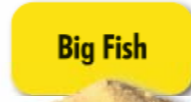

Code	Modèle
3932 002	Big Fish
250 g sac	



Code	Modèle
3932 003	M7
250 g sac	



Code	Modèle
3932 004	Spicy Roach
250 g sac	



Code	Modèle
3932 005	Lake Cracker
250 g sac	



Code	Modèle
3932 006	Bream Blaster
250 g sac	



**Krazy Liquid**

Il est impensable de participer à des concours de pêche sans utiliser des appâts liquides concentrés. Qu'il s'agisse de dips ou d'ingrédients à mélanger dans l'amorce – il y a de multiples possibilités d'utilisation. Grâce à leur qualité, Krazy Liquid est particulièrement performants.

Code	Modèle	Sommaire
3928 001	Super Caramel	250 ml
3928 002	Super Vanille	250 ml
3928 003	Super Cocos	250 ml
3928 004	Super Miel	250 ml
3928 005	Super Tutti Frutti	250 ml



**Krazy Clean**

Krazy Clean est indispensable pour optimiser vos prises. Les asticots couramment disponibles dans le commerce sont très gras et dégagent souvent une forte odeur d'ammoniac. Tamiser d'abord les asticots afin d'enlever la sciure. Ensuite verser du Krazy Clean (Dosage recommandé: 3 à 5 cuillères à soupe pour 1 l d'asticots) et laisser agir. Résultat: des appâts qui coulent vite dans l'eau et qui ne sentent plus mauvais.

Code	Modèle	Arôme	Sommaire
3935 011	Krazy Clean	Sucré	400 ml
3935 012	Krazy Clean	Poisson	400 ml



**Krazy Sweetner**

Krazy Sweetner est très efficace pour sucrer l'amorce. Krazy Sweetner a un pouvoir édulcorant nettement supérieur à celui du sucre traditionnel et est composé de saccharine de sodium (env. 300fois plus sucrée que le sucre), de néohespéridine dihydrocalchone (NHDC - env. 1500fois plus sucrée que le sucre) et d'extraits de plantes naturelles dotés d'un pouvoir édulcorant élevé. Contrairement à d'autres édulcorants, Krazy Sweetner n'a pas l'arrière-goût amer habituel. Dosage recommandé: 1 cuillère à café pour 1 à 3 kg d'amorce.

Code	Modèle	Sommaire
3935 015	Krazy Sweetner	400 ml



**Krazy Spices**

100 % naturel! Aucun risque de surdosage comme lors de l'utilisation d'arômes artificiels hautement concentrés. Effet très longue durée.

Code	Modèle	Sommaire
3933 001	Krazy Spice Coriander	400 ml
3933 002	Krazy Spice Anis	400 ml
3933 003	Krazy Spice Cannelle	400 ml
3933 004	Krazy Spice Fenouil	400 ml



Tous les articles de cette page sont équipés d'un couvercle polyvalent: d'un côté une grande ouverture qui laisse également passer une cuillère et de l'autre côté un couvercle saupoudreur bien pratique.



**Krazy Colour**

Code	Modèle	Couleur	Sommaire
3934 001	Krazy Colour	rouge	400 ml
3934 002	Krazy Colour	jaune	400 ml
3934 003	Krazy Colour	brun	400 ml
3934 004	Krazy Colour	noir	400 ml



**Krazy Glue**

La colle Krazy Glue est très efficace pour amalgamer les asticots et former des petites boulettes. Tamiser les asticots pour retirer les impuretés puis les dégraisser avec le Krazy Clean. Ensuite, humidifier légèrement les asticots sans toutefois les mouiller complètement. Les saupoudrer de Krazy Glue. Les asticots s'agglutinent peu à peu et vous pouvez former des boulettes. On peut aussi y adjoindre du gravier pour alourdir les boulettes et ainsi les lancer plus loin ou les faire couler plus rapidement. Une fois dans l'eau, les boulettes se démontent rapidement.

Code	Modèle	Sommaire
3935 010	Krazy Glue	400 ml





**Browning Match Dips**

Dips de compétition très visqueux avec un arôme intense. Adhère à merveille à tous les types d'appâts et se dilue lentement dans l'eau. Transforme un appât normal en véritable bouche irrésistible !

Code	Modèle	Couleur	Sommaire
3940 001	Garlic Unlimited	blanc	30 ml
3940 002	Creamy Bream	rouge	30 ml
3940 003	Tutti Frutti	jaune	30 ml
3940 004	Vanilla Sky	transparent	30 ml
3940 005	Ginger Storm	brun	30 ml
3940 006	Fishy Fingers	brun	30 ml

Pâte à poissons blancs

**Arôme Champions Choice XTC**

Dans la pêche de compétition les petites différences produisent souvent des résultats importants. La qualité des substances attractives utilisées détermine les résultats obtenus. Les arômes Browning XTC sont extrêmement concentrés et ont été soigneusement mis au point de manière à maintenir le poisson comme par magie sur le coup. Dosage recommandé : 1 à 3 cuillères à soupe pour 1 l d'amorce.

Code	Modèle	Sorte	Sommaire
3929 001	CC XTC	Super Vanilla	225 g
3929 002	CC XTC	Super Karamell	225 g
3929 003	CC XTC	Super Spekulatius	225 g
3929 004	CC XTC	Super Zimt	225 g
3929 005	CC XTC	Super Toffee	225 g
3929 006	CC XTC	Super Kokos	225 g
3929 007	CC XTC	Super Mandel	225 g



**Krazy Paste**

Mélange de pâte prête à l'emploi pour la pêche des poissons blancs. Qu'il s'agisse de gardons, de brèmes, de tanches, de carpes, les pâtes Krazy prêtes à l'emploi ont fait leurs preuves lors des essais. Elles tiennent bien à l'hameçon sans durcir et sont disponibles en plusieurs variantes d'arômes et de goûts attractifs.

Code	Modèle	Couleur	Sorte
3937 001	Krazy Paste	Greenlip Mussel	150 g
3937 002	Krazy Paste	Super Vanilla	150 g
3937 003	Krazy Paste	Cookie & Caramel	150 g
3937 004	Krazy Paste	Hemp-Garlic	150 g
3937 005	Krazy Paste	Tutti Frutti	150 g
3937 006	Krazy Paste	Fishy Finger	150 g
3937 007	Krazy Paste	Bloody Liver	150 g
3937 008	Krazy Paste	Cheese	150 g

Les produits d'entretien sont le pilier de la préservation de la valeur de votre équipement de pêche. Browning offre une gamme de 5 produits différents pour tous les domaines d'utilisation imaginable.

**Reely Greasy**

Reely Greasy protège les engrenages des moulinets contre l'usure, l'abrasion et la corrosion. Sa composition au PTFE développée au cours de nombreux essais offre d'excellentes caractéristiques en présence de températures ambiantes élevées et basses et en cas de changement de température rapide. Par ailleurs, Reely Greasy adhère parfaitement aux composants de l'engrenage.

Code	Modèle	Sommaire
9700 005	Reely Greasy	200 ml



**Clean & Care**

Clean & Care permet de nettoyer, d'entretenir et de lubrifier toutes sortes de surfaces en caoutchouc, matière plastique et métal. Après aération, Clean & Care présente un goût et une odeur neutres et résiste à l'eau et aux intempéries. C'est un produit idéal pour préserver la valeur de votre équipement de pêche.

Code	Modèle	Sommaire
9700 007	Clean & Care	200 ml



**Super Slippy**

Super Slippy est un lubrifiant universel qui, après séchage, forme une fine pellicule avec un coefficient d'abrasion extrêmement bas et offre de très bonnes propriétés de glisse et d'excellentes caractéristiques anti-adhésives. Cette pellicule de PTFE à peine visible et bien adhérente est dépourvue de graisse, d'huile et de silicone et n'attire donc pas de particules de saleté.

Code	Modèle	Sommaire
9700 008	Super Slippy	200 ml



**Graphite Grease**

Graphite Grease est utilisé pour assurer la souplesse de fonctionnement et la protection anti-corrosion des éléments mobiles, par exemple des moulinets très sollicités ou des emboîtements de cannes à pêche. Graphite Grease remplit le rôle d'un lubrifiant particulièrement résistant, capable d'absorber des tensions même élevées.

Code	Modèle	Sommaire
9700 009	Graphite Grease	200 ml



**Wax Shield**

La cire Wax Shield permet de recouvrir la surface des éléments de cannes à pêche et d'assurer ainsi une protection à long terme. Il suffit d'appliquer le spray, de laisser sécher et de froter éventuellement brièvement pour obtenir immédiatement des surfaces visiblement brillantes et plus lisses.

Code	Modèle	Sommaire
9700 006	Wax Shield	200 ml





Les fils Browning pour la pêche au coup et anglaise ont été optimisés à l'aide d'un procédé macromoléculaire spécial qui a non seulement permis d'améliorer la résistance linéaire, mais également d'augmenter de manière durable la robustesse des nœuds.

## PREMIUM QUALITY LINE CENEX

### Cenex

Outre une résistance linéaire extrême, le pêcheur de compétition demande avant tout le calibrage exact du fil. Cenex remplit à 100% ces exigences. Seules des méthodes de technologie avancée (entre autre le procédé macromoléculaire) permettent d'obtenir de tels résultats. Cenex : le fil par excellence des futurs champions.

50 m

Code	Ø/mm	Resist.	Bs lb/oz	Longueur
2207 306	0.06 mm	0.40 kg	0.9 lb	50 m
2207 307	0.07 mm	0.50 kg	1.0 lb	50 m
2207 308	0.08 mm	0.70 kg	1.5 lb	50 m
2207 309	0.09 mm	0.80 kg	1.7 lb	50 m
2207 310	0.10 mm	1.00 kg	2.0 lb	50 m
2207 312	0.12 mm	1.50 kg	3.0 lb	50 m
2207 314	0.14 mm	2.00 kg	4.0 lb	50 m
2207 316	0.16 mm	2.90 kg	6.0 lb	50 m
2207 318	0.18 mm	3.10 kg	7.0 lb	50 m
2207 320	0.20 mm	3.75 kg	8.0 lb	50 m
2207 322	0.22 mm	4.40 kg	10.0 lb	50 m

Couleur : gris-clair

100 m

Code	Ø/mm	Resist.	Bs lb/oz	Longueur
2207 008	0.08 mm	0.70 kg	1.5 lb	100 m
2207 010	0.10 mm	1.00 kg	2.0 lb	100 m
2207 012	0.12 mm	1.50 kg	3.0 lb	100 m
2207 014	0.14 mm	2.00 kg	4.0 lb	100 m
2207 016	0.16 mm	2.90 kg	6.0 lb	100 m
2270 018	0.18 mm	3.10 kg	7.0 lb	100 m
2207 020	0.20 mm	3.75 kg	8.0 lb	100 m
2207 022	0.22 mm	4.40 kg	10.0 lb	100 m

Couleur : gris-clair



Livré en blister



### Cenex Feeda Line

Lorsque l'on pêche au feeder, impossible d'éviter que la ligne ne traîne sur le fond. Un monofilament très résistant à l'abrasion est par conséquent indispensable. Le nouveau Cenex Feeda Line satisfait parfaitement à cette exigence. Grâce au traitement de surface spécial, le fil est recouvert d'une gaine protectrice invisible qui prévient de toute usure même dans les conditions d'utilisation les plus extrêmes.

Code	Ø/mm	Resist.	Bs lb/oz	Longueur
2209 016	0.16 mm	2.30 kg	5.20 lb	150 m
2209 018	0.18 mm	2.70 kg	6.10 lb	150 m
2209 020	0.20 mm	3.40 kg	7.50 lb	150 m
2209 022	0.22 mm	4.40 kg	9.80 lb	150 m
2209 026	0.26 mm	5.60 kg	12.30 lb	150 m

Couleur : noir



### Cenex Feeder Gum

Fil élastique amortisseur pour montage feeder. Placé au dessus du bas de ligne ou en potence, il permet de vous dégager des fonds les plus encombrés sans casser.

Code	Ø/mm	Longueur
6006 108	0.8 mm	10 m

### Cenex Sinking Line

Si vous pêchez à de grandes distances au waggler, vous êtes familier des problèmes de bannière. La dérive due au vent ou au courant empêche en effet toute maîtrise du montage tant que la ligne flotte en surface. Le nouveau Cenex Sinking Match Line coule rapidement sans qu'il soit nécessaire de le dégraisser avec du liquide vaisselle ou autre. Gageons qu'il ne devrait pas tarder à garnir les bobines de nombreux pêcheurs au moulinet.

150 m

Code	Ø/mm	Resist.	Bs lb/oz	Longueur
2208 014	0.14 mm	2.00 kg	4.0 lb	150 m
2208 016	0.16 mm	2.40 kg	5.0 lb	150 m
2208 018	0.18 mm	2.80 kg	6.0 lb	150 m
2208 020	0.20 mm	3.50 kg	7.0 lb	150 m
2208 022	0.22 mm	4.50 kg	9.0 lb	150 m

Couleur : gris





## Le Dart Waggler

Les marques sont peut-être différentes mais les modèles se ressemblent tellement qu'il est difficile de les différencier les uns des autres... Il n'est même pas rare que certains modèles du marché se distinguent uniquement par leur peinture ou par le nom de leurs fabricants ! Heureusement, voici qu'un grand coup d'air frais souffle désormais dans le monde des waggler grâce à une innovation Browning. La marque au cerf doré va à coup sûr ravir le cœur des pêcheurs européens avec le « Dart Waggler ».

« Non seulement des nouveaux développements, mais également un tout nouveau niveau d'évolution », déclare le développeur-produits Jürgen Masuch à propos du fer de lance de la marque.

Code	Modèle	Poids	Resist.
5123 001	Dart Waggler	10 g	1 g
5123 002	Dart Waggler	12 g	1 g
5123 003	Dart Waggler	14 g	1 g
5123 004	Dart Waggler	16 g	1 g
5123 005	Dart Waggler	18 g	1 g
5123 006	Dart Waggler	20 g	1 g
5123 007	Dart Waggler	25 g	1 g

## Le Dart Waggler

### Tout un programme.

Il est vrai que dès le premier contact, ce flotteur fait immédiatement penser à une fléchette. C'est un bonheur de pouvoir lancer ce fantastique Waggler rouge métal d'un geste souple et sans forcer. Grâce à ses ailettes, vous êtes certains que cette fléchette va atteindre exactement la cible et tomber pile à l'endroit où vous le désirez.

Les stabilisateurs angulaires améliorent considérablement les qualités de vol du Waggler. Quand on le compare à ses congénères au corps ovale, le Dart Waggler tombe beaucoup moins en vrille que les autres flotteurs Wagglers. Même après avoir ôté tous les poids, ce flotteur maintient une courbe de vol stable.

C'est un avantage significatif quand il s'agit de monter de fortes plombées pour faire plonger l'appât en eaux profondes ou dans des courants puissants.

### Adaptable

Grâce à un large éventail de poids allant de 10-25 g, tout le spectre de la pêche à l'anglaise moderne est couvert. Contrairement aux séries précédentes de Waggler, le nouveau Wagglers se distingue par sa conception modulaire. En plus de l'antenne, vous pouvez

également sans aucune difficulté changer de quille et de corps de flotteur en un tour de main. Les rondelles interchangeables vous aident à équilibrer le flotteur avec beaucoup de précision. Ainsi, vous pouvez réagir immédiatement aux moindres changements de conditions de pêche.

### Différentes variantes de quille

Plusieurs quilles sont à votre disposition car les goûts et les couleurs, ça ne se discute pas ! Si la remarquable quille en plastique très stable et très portante contenue dans le paquet d'origine ne vous convient pas, vous disposez de bonnes alternatives dans la gamme d'accessoires spéciale : En l'occurrence 2 variantes de Peacock (plumes de paon), une version avec des ailettes de stabilisation et une sans, ainsi qu'une quille en plastique avec stabilisateurs.

### Des antennes pour chaque situation

Eau remuée, touches discrètes ou conditions lumineuses diffuses, peu importe : au bord de l'eau, la gamme complète d'antennes du Dart Waggler offre une solution idéale à chaque situation. Les antennes creuses proposées en deux diamètres différents maintiennent le waggler en surface même dans les vagues. La forte portance de l'antenne creuse démontre

également ses qualités avec un appât trainant. Les touches sont toujours nettement identifiables, le flotteur ne plongeant pas constamment sous l'eau lorsque le fond est irrégulier.

Les quatre antennes de longueurs et de diamètres différents sur un Stab-Carbon fin s'utilisent toujours lorsque vous voulez identifier les touches les plus discrètes. Ainsi le flotteur réagit déjà lorsque l'on soulève un plomb fendu n°10 et signale même les touches à relever les plus discrètes ; le flotteur bondissant hors de l'eau presque à la vitesse d'une fusée. Les brèmes méfiantes n'ont vraiment qu'à bien se tenir...

Les précédentes antennes de la gamme Browning, qu'il s'agissent des antennes fines ou à ailettes, restent compatibles avec l'adaptateur d'antenne

### Deux méthodes

Browning a même pensé aux défenseurs de la traditionnelle technique britannique de pêche

à l'anglaise au flotteur coulissant (Slider) : on peut monter le nouveau waggler directement sur le corps de ligne par l'œillet ou le fixer sur un adaptateur. Remplacez simplement l'œillet d'accroche par une base en laiton qui vous permettra d'utiliser sans problème une tétine silicone pour changer rapidement de flotteur ; disponible en accessoire. Cette entretoise en silicone diminue les risques de frottement qui peuvent survenir lorsque le flotteur est situé directement sur la plombée principale.

### Pour conclure

Le Dart Waggler de Browning n'est vraiment pas un flotteur comme les autres. Sa forme sophistiquée et sa conception réfléchie le place au-dessus du lot. A n'en pas douter, ce mélange parfait entre innovation et technicité fait du Dart, un waggler hors du commun. Le Dart Waggler, une fléchette qui va se planter dans le cœur des pêcheurs à l'anglaise !

Code	Modèle	
5123 990	Antenne à ailettes, 1 u.	(A)
5123 991	Antenne plume de Paon, 1 u.	(B)
5123 992	Antenne plume de Paon à ailettes.1 u.	(C)
5123 994	2.0mm Antenne creuse, 6 u.	(D)
5123 995	4.5mm Antenne creuse sur tige carbone	(E)
5123 996	4.5mm Antenne creuse sur tige carbone, courte	(F)
5123 998	3.0mm Antenne creuse sur tige carbone, courte	(G)
5123 999	Adaptateur flotteur avec tige fileté, 1 u.	(H)







## Waggler SKanderborg

Waggler préplombé pour la pêche à grande distance. Un assortiment d'antennes, utilisables également pour le modèle « Holme Pierrepont », est disponible en option.

Code	Poids	Resist.
5120 001	4 g	1 g
5120 002	6 g	2 g
5120 003	4 g	4 g
5120 004	6 g	4 g
5120 005	6 g	6 g
Antenne de recharge - standard 8 : pcs		
5120 999		
Antenne de recharge - flute 6 : pcs		
5120 998		

## Waggler Holme Pierrepont

Un waggler super lourd – l'équilibrage est assuré par les rondelles de lestage. La portée nécessaire pour le montage est obtenue en retirant un nombre plus ou moins important de rondelles.

Code	Poids*
5121 001	6 g
5121 002	8 g
5121 003	10 g
5121 004	12 g
5121 005	14 g
5121 006	16 g
5121 007	18 g
5121 008	20 g
5121 009	25 g
5121 010	30 g
Poids de remplacement (6 pcs)	
5121 999	

\* Nos flotteurs sont pré-plombés.



## Peacock Waggler No.1

Waggler lesté classique, droit, en plume de paon. Finition de luxe avec peinture résistante. Disponible en cinq catégories de poids. Livré en tube plastique protecteur.

Code	Poids	Resist.
5093 001	1.5 g	1 g
5093 002	2.0 g	1 g
5093 003	3.0 g	1 g
5093 004	4.0 g	1 g
5093 005	5.0 g	1 g
5093 999	Set (5093 003, 004, 005) (3 Flotteurs)	

## Peacock Waggler No.2

Waggler classique, lesté, en plume de paon et antenne fine pour pêches fines à de longues distances. Finition de luxe avec peinture résistante. Disponible en cinq catégories de poids. Livré en tube plastique protecteur.

Code	Poids	Resist.
5094 001	0.5 g	1 g
5094 002	1.0 g	2 g
5094 003	1.5 g	3 g
5094 004	2.0 g	4 g
5094 005	3.0 g	5 g
5094 999	Set (5094 003, 004, 005) (3 Flotteurs)	



## Zoomer

Excellent waggler avec préplombage réduit facilitant l'immersion de l'appât grâce au poids important sur la partie inférieure du montage. Un des flotteurs les plus demandés de ces dernières années.

Code	Modèle	Resist.
5080 001	Power Zoomer	6
5080 002	Power Zoomer	8
5080 003	Power Zoomer	10
5080 004	Power Zoomer	12
5080 005	Power Zoomer	14
5080 006	Power Zoomer	16
5080 007	Power Zoomer	20
5080 999	Set d'antennes, 5 Pcs.	

## Streamrunner

Ces flotteurs plats avec ailettes sont parfaits pour pratiquer les pêches de fond, surtout lorsqu'il s'agit de rechercher les gros poissons dans les rivières assez larges et lorsque le courant est soutenu. Grâce à leurs ailettes, ces flotteurs restent toujours très stables sur l'eau, même lorsque le vent souffle et que les vaguelettes se forment en surface. Avec ces flotteurs plats, vous serez toujours certain que votre esche sera toujours bien plaquée sur le fond, même si vous pêchez dans les eaux agitées. De ce fait, votre esche ne manquera pas de retenir toute l'attention des gros poissons. Ce flotteur plat vous permettra de pêcher dans les courants les plus soutenus tout en vous garantissant un très bon contrôle de la ligne et une bonne présentation de votre esche. Possibilité de changer l'antenne suivant la luminosité ambiante.

Code	Modèle	Resist.
5155 001	Streamrunner	10 g
5155 002	Streamrunner	15 g
5155 003	Streamrunner	20 g
5155 004	Streamrunner	25 g
5155 005	Streamrunner	30 g
5155 006	Streamrunner	12 g

## Flowrider

Une gamme de flotteurs plats permettant non seulement de pêcher les grosses brèmes mais aussi les autres espèces. Pour preuve, ils peuvent aussi s'utiliser pour pêcher les gardons dans les zones légèrement soumises au courant. Ses contours affûtés facilitent le contrôle de la ligne et assurent une excellente présentation de l'esche. Grâce à ce modèle, les pêcheurs qui pratiquent dans les canaux et qui recherchent les gros poissons avec du matériel assez fin seront considérablement avantagés. Possibilité de changer l'antenne de manière à toujours s'adapter suivant la luminosité.

Code	Modèle	Resist.
5154 001	Flowrider	4 g
5154 002	Flowrider	6 g
5154 003	Flowrider	8 g
5154 004	Flowrider	10 g
5154 005	Flowrider	12 g



## Porte-antenne lumineuse

Convient aux waggler Skanderborg et Holme Pierrepont.

Code	Modèle
5120 997	5 Pcs.



## Waggler Adapter

Il suffit juste de le pousser sur le waggler pour obtenir un montage flottant coulissant.

Code	Modèle	P/Paquet
6148 002	Waggler Adapter	5



## Big Waggler Adapter

Grâce à cet accessoire en acier inoxydable, vous pourrez rapidement remplacer votre waggler. Parfait pour sécuriser vos flotteurs ou vos swimfeeders.

Code	Modèle	P/Paquet
6148 001	Big Waggler adapter	3





## Wagglers transparents

Plastique de haute qualité, ces flotteurs conçus en Angleterre ont tous été testés individuellement de manière à proposer des grammages très précis. Ces flotteurs de qualité ont l'avantage de se lancer très facilement et de rester bien droit. Vendu sous blister, vous bénéficierez des 5 tailles de flotteurs les plus couramment utilisés.

**Wagglers Transparent Plombé** – 20 flotteurs parmi les 5 tailles les plus utilisées 2BB, 3BB, 4BB, 5BB, 6BB.

**Wagglers Transparent Avec Logement Pour Bâtonnet Phosphorescent** – un best seller conçu en plastique résistant. Possibilité de remplacer l'antenne en ajoutant une antenne lumineuse pour les pêches nocturnes (Ø 4,5 mm). – 30 flotteurs parmi les 3 tailles les plus utilisées 2BB, 3BB, 4BB.

**Wagglers Transparent Non Lesté** – 20 flotteurs parmi les 5 tailles les plus utilisées 4BB, 5BB, 6BB, 7BB, 4AAA.

Code	Modèle	Taille	Contenu
5124 999	Wagglers Transparent Plombé	Set	100
		2BB/0.80 g	20
		3BB/1.20 g	20
		4BB/1.60 g	20
		5BB/2.00 g	20
5126 999	Wagglers Transparent Avec Logement Pour Bâtonnet Phosphorescent	Set	90
		2BB/0.80 g	30
		4BB/1.60 g	30
5125 999	Wagglers Transparent Non Lesté	Set	100
		4BB/1.60 g	20
		5BB/2.00 g	20
		6BB/2.40 g	20
		7BB/2.80 g	20
4AAA/3.20 g	20		



5124 999      5126 999      5125 999



## Antennes interchangeables

Pour flotteurs de pêche au coup. Disponibles en diamètres et longueurs classiques, 3 x rouge, 1 x jaune et 1 x noir en pack libre service.

Code	Ø	Longueur	Sommaire
6786 101	0.7 mm	35 mm	5
6786 102	0.9 mm	50 mm	5
6786 103	1.0 mm	60 mm	5
6786 104	1.2 mm	60 mm	5
6786 105	1.5 mm	60 mm	5



## Antennes creuses

Pour flotteurs de pêche au coup. Disponibles en diamètres et longueurs classiques, 3 x rouge, 1 x jaune et 1 x noir en pack libre service. Convient également pour recouvrir des antennes minces.

Code	Ø	Longueur	Sommaire
6786 001	1.1 mm	47 mm	5
6786 002	1.2 mm	47 mm	5
6786 003	1.5 mm	55 mm	5
6786 004	2.0 mm	55 mm	5
6786 005	2.5 mm	55 mm	5



5124 999



5126 999



5125 999



## Tubes silicone

Indispensable pour fixer le flotteur au fil. Silicone de qualité supérieure.

Code	Modèle	Ø mm (Longueur 15 cm)
6001 001	Tuyau en silicone	0.60 / 0.80 / 1.00
6001 002	Tuyau en silicone	1.20 / 1.40 / 1.60

Bob Nudd (GB)





# HYBRID

BETTER THAN AVERAGE TACKLE FOR BETTER THAN AVERAGE FISH!

## Feeders Hybrid by Kobra

Cette gamme de method feeders a été réalisée en Angleterre par les plus grands experts de cette technique. Ces modèles sont reconnus comme étant les meilleurs sur le marché et sont utilisés par de nombreux grands champions. Ces method feeders permettent de pratiquer toutes les pêches et particulièrement la pêche à longue distance.

by **KOBRA**



Made in the UK.



## Flatty Elasticated

Feeder plat élastique, robuste avec un élastique creux noir disponible en 2 tailles et en 2 grammages

Code	Modèle	Taille	Poids
6671 020	Flatty Elasticated	S	20 g
6671 030	Flatty Elasticated	S	30 g
6671 125	Flatty Elasticated	M	25 g
6671 135	Flatty Elasticated	M	35 g
6671 150	Flatty Elasticated	M	50 g

## Flatty Distance

Feeder plat avec un élastique conçu pour la pêche à longue distance ou pour pêcher les jours où le vent souffle. Ces modèles résistants sont équipés d'un élastique creux noir. Disponible en 2 tailles et 3 grammages

Code	Modèle	Taille	Poids
6672 025	Flatty Distance	S	25 g
6672 130	Flatty Distance	M	30 g
6672 150	Flatty Distance	M	50 g



## Ultra Distance

Feeder rond avec un élastique unique et une plombée centrale. Robuste, avec un élastique creux noir, ce modèle est capable de propulser une grande quantité d'amorce ou dans des conditions difficiles (vents forts).

Code	Modèle	Poids
6673 025	Ultra Distance	25g

## Flatty In-line

Feeder plat In-line disponible en 2 tailles et en 2 grammages.

Code	Modèle	Taille	Poids
6674 020	Flatty In-line	S	20 g
6674 030	Flatty In-line	S	30 g
6674 125	Flatty In-line	M	25 g
6674 135	Flatty In-line	M	35 g
6674 150	Flatty In-line	M	50 g



## Moules soft-back

2 tailles de moules permettant de réaliser vos feeders plats. Ils sont conçus pour la pêche avec de l'amorce ou des pellets. Vous pourrez réaliser également toutes autres sortes de feeders plats

Code	Modèle	Taille
6675 001	Moules soft-back	S
6675 002	Moules soft-back	M



## Pellet Feeder Elasticated

De tailles moyennes, ce modèle comporte un élastique noir creux. C'est l'accessoire parfait pour propulser et déposer un maximum de pellets et d'appâts sur votre coup. Taille unique disponible en 2 grammages.

Code	Modèle	Taille	Poids
6676 020	Pellet Feeder	M	20 g
6676 030	PPellet Feeder	M	30 g



Bob Nudd (GB)

## Pellet Feeder In-line

De tailles moyennes, ils sont robustes et possèdent un tube large dans lequel vous pourrez mettre vos pellets d'amorce. Taille unique disponible en 2 grammages.

Code	Modèle	Taille	Poids
6677 020	Pellet Feeder In-line	M	20 g
6677 030	Pellet Feeder In-line	M	30 g



# HYBRID

BETTER THAN AVERAGE TACKLE FOR BETTER THAN AVERAGE FISH!



## Kit Hybrid Method Feeder

Ce superbe kit comprend un moule à feeder et quatre method feeders (2 x 20 et 2 x 30 g).

Code	Modèle	Contenu
6670 999	Kit Hybrid Method Feeder	2x 20g/2x30g/mould



## Hybrid Method Feeders

Les method feeders; dotés d'un prix attractif, sont disponibles en 20, 30 et 50 g.

Code	Modèle	Poids	Contenu
6670 020	Hybrid Method Feeder	20 g	2
6670 030	Hybrid Method Feeder	30 g	2
6670 050	Hybrid Method Feeder	50 g	2



## Feeder „The drop“

Amorçoir sensationnel - un design révolutionnaire qui combine de nombreux avantages:

- L'amorçoir se lance bien et précisément.
- Il possède des caractéristiques de vol qui s'approchent de celles d'un amorçoir de vitesse.
- En raison de sa forme de goutte, de sa fixation frontale et basse à la ligne, de son plomb légèrement incurvée, il se laisse ramener tel un traîneau à travers l'eau. L'amorçoir vient immédiatement à la surface plus rapidement qu'un panier en plastique. Un énorme avantage dans l'eau avec des fonds rocheux.
- En outre, le panier est génial en eau courante, car le plomb offre une grande surface de contact et permet une bonne stabilité posé au fond.
- La forme de goutte peut être remplie très rapidement et facilement.

Code	Modèle	Poids	Ø	Longueur
6666 020	The Drop Feeder M	20 g	2.2 cm	3.5 cm
6666 030	The Drop Feeder M	30 g	2.2 cm	3.5 cm
6666 040	The Drop Feeder M	40 g	2.2 cm	3.5 cm
6666 050	The Drop Feeder M	50 g	2.2 cm	3.5 cm
6666 060	The Drop Feeder M	60 g	2.2 cm	3.5 cm
6666 026	The Drop Feeder L	25 g	2.2 cm	4.5 cm
6666 051	The Drop Feeder L	50 g	2.2 cm	4.5 cm
6666 076	The Drop Feeder L	75 g	2.2 cm	4.5 cm
6666 101	The Drop Feeder L	100g	2.2 cm	4.5 cm



Matthias Weigang & Tobias Klein (D)





## Open End Feeder

Amorçoir classique en matière plastique pour l'utilisation d'amorce collante.

Code	Poids	Ø	Longueur
6663 010	10 g	2 cm	3.5 cm
6663 020	20 g	2 cm	3.5 cm
6663 025	25 g	2 cm	3.5 cm
6663 021	20 g	3 cm	4.5 cm
6663 035	35 g	3 cm	4.5 cm
6663 050	50 g	3 cm	4.5 cm

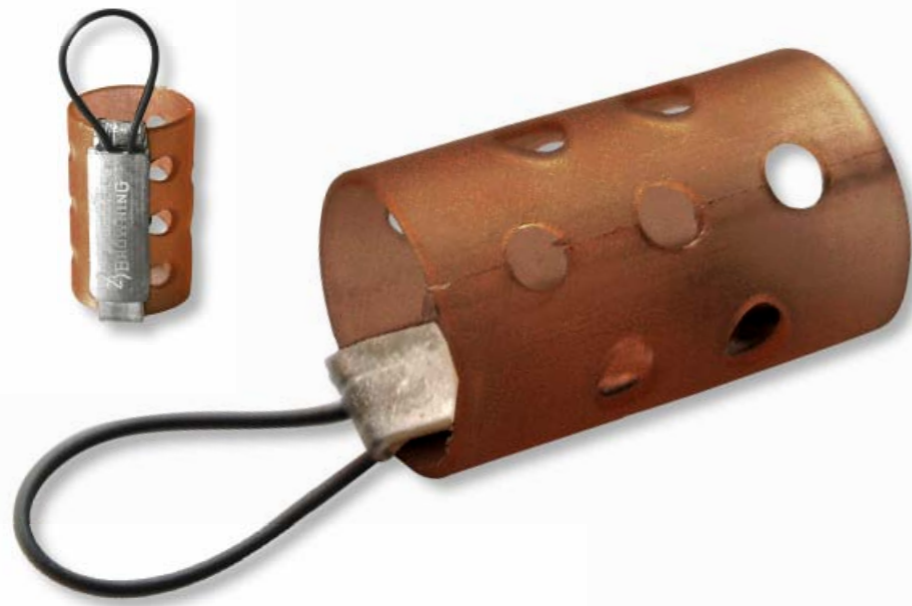

## Block-End-Feeder

Amorçoir en matière plastique avec capuchons pour l'utilisation d'asticots et d'autres appâts vivants. Le diamètre des orifices a été optimisé au cours de nombreux tests.

Code	Poids	Ø	Longueur
6664 010	10 g	2.3 cm	3.5 cm
6664 020	20 g	2.3 cm	3.5 cm
6664 030	30 g	2.3 cm	3.5 cm
6664 021	20 g	2.8 cm	4.0 cm
6664 031	30 g	2.8 cm	4.0 cm
6664 050	50 g	2.8 cm	4.0 cm

## Window Feeder

Avec grande ouverture latérale et mécanisme de rotation permettant de régler l'ouverture. Idéal pour placer rapidement de grandes quantités d'appâts vivants. L'orifice est tout simplement obturé d'amorce. Dès que le feeder a touché le fond de l'eau, les asticots et casters se libèrent.

Code	Poids	Ø	Longueur
6665 010	10 g	2.0 cm	3.0 cm
6665 020	20 g	2.0 cm	3.0 cm
6665 030	30 g	2.0 cm	3.0 cm
6665 021	20 g	2.3 cm	3.5 cm
6665 035	35 g	2.3 cm	3.5 cm
6665 050	50 g	2.3 cm	3.5 cm
6665 022	20 g	2.6 cm	4.0 cm
6665 036	35 g	2.6 cm	4.0 cm
6665 051	50 g	2.6 cm	4.0 cm



## UK Wire Feeder

Cage feeder métal standard. Excellente qualité.

Code	Poids	Ø	Longueur
6662 010	10 g	2.5 cm	4.0 cm
6662 020	20 g	2.5 cm	4.0 cm
6662 030	30 g	2.5 cm	4.0 cm
6662 040	40 g	2.5 cm	4.0 cm
6662 021	20 g	3.0 cm	4.5 cm
6662 031	30 g	3.0 cm	4.5 cm
6662 041	40 g	3.0 cm	4.5 cm
6662 051	50 g	3.0 cm	4.5 cm
6662 042	40 g	4.0 cm	6.0 cm
6662 062	60 g	4.0 cm	6.0 cm
6662 082	80 g	4.0 cm	6.0 cm
6662 102	100g	4.0 cm	6.0 cm



Extrêmement robuste grâce à son âme en plomb coulé!

## Version inusable en acier inox!



## Specialist Feeder

Amorçoir spécial pour l'emploi en eaux courantes. Grâce à son plomb plat cet amorçoir reste plaqué au fond de l'eau, ce qui permet d'utiliser une plombée plus légère que d'habitude.

Code	Poids	Ø	Longueur
6667 020	20 g	2.7 cm	3.0 cm
6667 030	30 g	2.7 cm	3.0 cm
6667 040	40 g	2.7 cm	3.0 cm
6667 050	50 g	2.7 cm	3.0 cm
6667 060	60 g	2.7 cm	3.0 cm
6667 080	80 g	2.7 cm	3.0 cm
6667 041	40 g	4.0 cm	5.0 cm
6667 051	50 g	4.0 cm	5.0 cm
6667 061	60 g	4.0 cm	5.0 cm
6667 081	80 g	4.0 cm	5.0 cm
6667 101	100 g	4.0 cm	5.0 cm
6667 121	120 g	4.0 cm	5.0 cm

## Easy Speed Feeder

L'amorçoir idéal pour la pêche à des distances extrêmes. Peut être employé dans des types d'eau les plus variés. Caractéristiques incroyables de lancers grâce au déplacement du centre de gravité vers l'arrière.

Code	Poids	Ø	Longueur
6669 021	20 g	2.2 cm	3.5 cm
6669 031	30 g	2.2 cm	3.5 cm
6669 041	40 g	2.2 cm	3.5 cm
6669 051	50 g	2.2 cm	3.5 cm
6669 061	60 g	2.2 cm	3.5 cm
6669 020	20 g	2.5 cm	3.5 cm
6669 030	30 g	2.5 cm	3.5 cm
6669 040	40 g	2.5 cm	3.5 cm
6669 050	50 g	2.5 cm	3.5 cm
6669 060	60 g	2.5 cm	3.5 cm
6669 080	80 g	2.5 cm	3.5 cm

Version inusable en acier inox!





Le feeder présenté en vrac – d'accord. Mais une présentation attrayante de la marchandise augmente les ventes. Les présentoirs pour tous les feeders livrables du programme Browning assurent justement une belle présentation. Faciles et rapides à monter, ces présentoirs sont élégants et pratiques à la fois.

## Wire Match Small

Code	Poids	Sommaire
6662 997	Wire Match, Small	36 pcs



6 par référence:  
6662 010, 020,  
030, 040, 051,  
062

## Wire Match Medium

Code	Poids	Sommaire
6662 998	Wire Match Medium	36 pcs



6 par référence:  
6662 021, 031,  
041, 051, 062, 082

## Wire Match XL

Code	Poids	Sommaire
6662 999	Wire Match XL	36 pcs



6 par référence:  
6662 021, 031,  
042, 062, 082,  
102

## Easy Speed

Code	Poids	Sommaire
6669 999	Easy Speed	36 pcs



6 par référence:  
6669 020, 030,  
040, 050, 060,  
080

## Specialist M & XL

Code	Poids	Sommaire
6667 998	Specialist M	36 pcs
6667 999	Specialist XL	30 pcs



M:  
6 par référence:  
6667 020, 030, 040,  
050, 060, 080  
XL:  
5 par référence:  
6667 041, 051, 061,  
081, 101, 121

## The Drop

Code	Poids	Sommaire
6666 999	The Drop	30 pcs

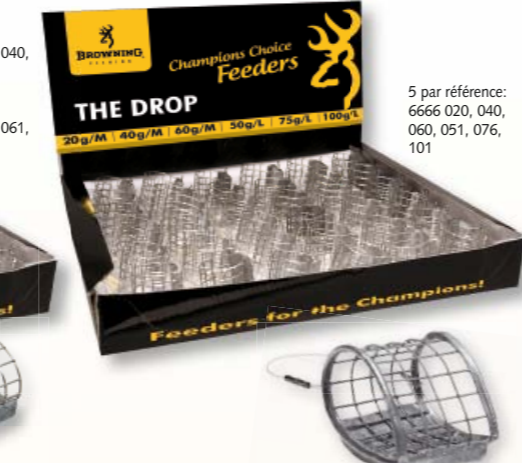

5 par référence:  
6666 020, 040,  
060, 051, 076,  
101

## Block End

Code	Poids	Sommaire
6664 999	Block end	36 pcs



6 par référence:  
6664 010, 020, 030,  
021, 031, 051

## Open End

Code	Poids	Sommaire
6663 999	Open end	36 pcs



6 par référence:  
6663 010, 020,  
025, 021, 035,  
050

## Window Feeder

Code	Poids	Sommaire
6665 999	Window Feeder	36 pcs



6 par référence:  
6665 010, 020,  
035, 036, 050,  
051



## Plombs Concours

Code	Modèle	Taille	Poids
6010 013	Boite Individuelle	13	0.013 g
6010 012	Boite Individuelle	12	0.019 g
6010 011	Boite Individuelle	11	0.028 g
6010 010	Boite Individuelle	10	0.040 g
6010 009	Boite Individuelle	9	0.056 g
6010 008	Boite Individuelle	8	0.070 g
6010 007	Boite Individuelle	7	0.088 g
6010 006	Boite Individuelle	6	0.112 g
6010 005	Boite Individuelle	5	0.135 g
6010 004	Boite Individuelle	4	0.177 g
6010 003	Boite Individuelle	3	0.221 g
6010 002	Boite Individuelle	2	0.271 g
6010 001	Boite Individuelle	1	0.295 g
6010 000	Boite Individuelle	0	0.390 g
6010 200	Boite Individuelle	2/0	0.425 g
6010 300	Boite Individuelle	3/0	0.470 g
6010 400	Boite Individuelle	4/0	0.677 g
6010 500	Boite Individuelle	5/0-AAA	0.690 g
6010 600	Boite Individuelle	6/0-SG	1.180 g
6010 800	Boite Individuelle	8/0-SSG	1.770 g



## Boite distributrice

Code	Modèle
6010 998	Boite distributrice AAA - SSG - BB - 2 - 4 - 6 - 8
6010 999	Boite distributrice 8 - 9 - 10 - 11 - 12

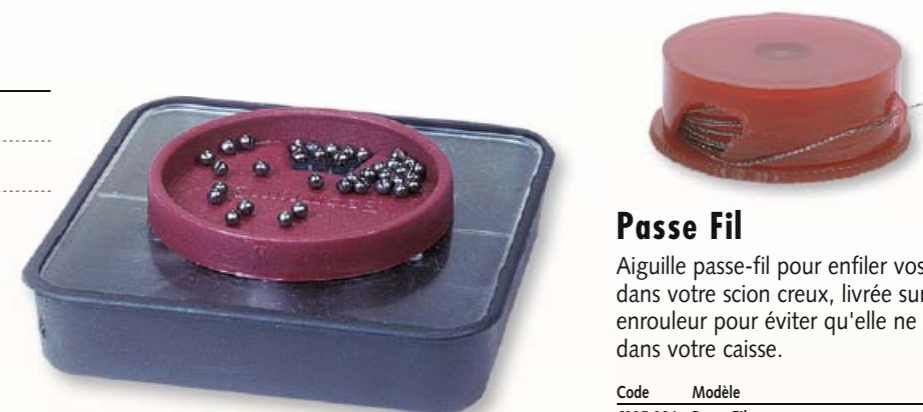

## Passe Fil

Aiguille passe-fil pour enfiler vos élastiques dans votre scion creux, livrée sur un enrouleur pour éviter qu'elle ne s'emmêle dans votre caisse.

Code	Modèle
6005 004	Passe Fil

## Olivettes de compétition

Olivettes noires, en laiton, avec manchon silicone intégré. L'olivette peut être utilisée coulissante ou fixe grâce à un petit stoppeur en fibre de verre qui permet une mise en position variable sur le corps de ligne.

Code	Modèle	Poids	Pcs
6013 001	Match Olivette	0.50 g	4
6013 002	Match Olivette	0.70 g	4
6013 003	Match Olivette	0.80 g	4
6013 004	Match Olivette	1.00 g	4
6013 005	Match Olivette	1.25 g	4
6013 006	Match Olivette	1.50 g	4
6013 007	Match Olivette	1.75 g	4
6013 008	Match Olivette	2.00 g	3
6013 009	Match Olivette	3.00 g	3
6013 010	Match Olivette	4.00 g	3
6013 011	Match Olivette	5.00 g	3



## Set de Sondes

Set pratique contenant des sondes en tailles les plus usuelles, en laiton (sans plomb) et avec des éléments en matière plastique permettant de les fixer sans endommager l'hameçon.

Code	Modèle	Poids
6036 999	Set de sondes	8 g/15 g/20 g

sans plomb





Tobias Klein (D)



**Ploir à Ligne**

Anti-brisure de fils !! très pratique pour conserver vos lignes montées, existe en 4 tailles. Chaque ploir peut accepter deux lignes montées. Résultat: Un gain de place dans votre tiroir de panier siège. Fourni avec accroche ligne en caoutchouc et autocollants pour un meilleur repérage de vos montages.

Code	Modèle	Longueur	Sommaire
6784 001	Ploir à ligne	150 mm	5 pcs
6784 002	Ploir à ligne	200 mm	5 pcs
6784 003	Ploir à ligne	250 mm	5 pcs
6784 004	Ploir à ligne	300 mm	5 pcs
6784 999	Accroche ligne en caoutchouc		10 pcs
5 en pacis libre-service			



**Trousse pour bas de ligne**

Pratique pour le transport des bas de ligne.

Code	Modèle	Taille
6603 002	Trousse pour bas de ligne	35 cm
6603 003	Trousse pour bas de ligne	25 cm
6603 004	Trousse pour bas de ligne	40 cm



**Round Rig Wallet**

Permet de ranger vos bas de ligne ou encore vos montages feeder. Réalisé en Cordura, fermeture zippée.

Code	Ø	Longueur
8518 027	45 mm	220 mm



**Assortiment Match/Feeder**

Petite boîte contenant les émerillons les plus communs pour la pêche à l'anglaise et au feeder.

Code	Modèle
6100 002	Assortiment Match/Feeder



**Instant Snap Swivel**

Permet de changer très rapidement de swimfeeders. Un excellent anti-emmeleur.

Code	Modèle
6147 002	5

**Émerillon Spécial Wagglers**

Deux émerillons destinés aux montages avec waggler. Dans la version A, le fil passe dans une douille en laiton ; dans la version B, la douille est revêtue de matière plastique.

Code	Modèle	Taille
6142 001	Émerillon spécial waggler (A)	small
6142 002	Émerillon spécial waggler	medium
6142 003	Émerillon spécial waggler	large
6143 001	Émerillon spécial waggler (B)	small
6143 002	Émerillon spécial waggler	medium
6143 003	Émerillon spécial waggler	large
5 en pacis libre-service		



**Montage Feeder I**

Code	
6619 001	
3 en pacis libre-service	



**Montage Feeder prêt à l'emploi II**

Un système qui a fait ses preuves pour empêcher le bouclage de la ligne lors de la pêche au feeder : montage boucle avec fil torsadé.

Code	Ø
6620 001	0.25 cm
3 en pacis libre-service	



## Hook Slave

Une aide miraculeuse: ce monte-hameçons fonctionnant sur piles met fin aux séances de tripotage fastidieuses. Réalisation de nœud très net et protection optimale du fil lors du nouage. Le Hook Slave fonctionne avec des piles 2x AAA (non fournies).

Code	Modèle
9912 003	Hook Slave



## Dégorgeoir

Code	Modèle	Taille
6325 006	Dégorgeoir	11 cm



## Dénoueur / Dégorgeoir

On a vite fait d'avoir un nœud dans le bas de ligne. Grâce au dénoueur, il n'est désormais plus nécessaire de le changer à chaque fois.

Code	Modèle
6325 001	Dénoueur / Dégorgeoir



Thomas Rimpl (D)



## Compteur Browning

Sert à compter le nombre ou le poids total de poissons que l'on a attrapé. Particulièrement important en Angleterre où s'effectuent des nombreuses prises par bourriche.

Code	Modèle
9890 010	Compteur BrowningL1360

## Frondes

A vrai dire, on n'en a jamais trop. Les frondes sont pratiquement toujours indispensables lors de la pêche des poissons blancs. Disponibles en trois tailles différentes avec tous les accessoires nécessaires.

Code	Modèle	Ø Elastic	Taille	Pieces
6791 001	Fronde S	3.0 mm	30 mm	1 (A)
6791 002	Fronde S/M	2.5 mm	40 mm	1 (A)
6791 003	Fronde M	4.0 mm	50 mm	1 (A)

Code	Modèle	Taille	Pieces
6791 101	Remplacement de panier S	30 mm	2 (B)
6791 102	Remplacement de panier S/M	40 mm	2 (C)
6791 103	Remplacement de panier M	50 mm	2 (D)

Code	Modèle	Ø Elastic	Pieces	Longueur
6791 201	Remplacement	2.5 mm	1	0.60 m (E)
6791 202	Remplacement	3.0 mm	1	0.60 m (F)
6791 203	Remplacement	4.0 mm	1	0.60 m (G)

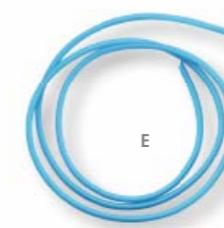
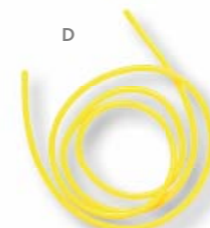

## Frondes Browning

Ces toutes nouvelles frondes possèdent des poignées ergonomiques et sont très résistantes, même par utilisation intensive. Disponibles en trois longueurs avec les poches adaptées pour les distances de pêche les plus couramment pratiquées.

Code	Modèle	Ø Elastic	Taille	Pieces
6790 001	Catapult S	2.2 mm	30 mm	1 (H)
6790 002	Catapult M	2.6 mm	45 mm	1 (H)
6790 003	Catapult L	3.0 mm	50 mm	1 (H)

Code	Modèle	Taille	Pieces
6790 101	Remplacement de panier S	30 x 30 mm	1 (I)
6790 102	Remplacement de panier M	45 x 30 mm	1 (I)
6790 103	Remplacement de panier L	50 x 40 mm	1 (I)

Code	Modèle	Ø Elastic	Pieces	Longueur
6790 201	Remplacement S2.2 mm	2.2 mm	1 Set	0.35 m (J)
6790 202	Remplacement M2.6 mm	2.6 mm	1 Set	0.35 m (K)
6790 203	Remplacement L3.0 mm	3.0 mm	1 Set	0.35 m (L)



# PREMIUM QUALITY ELASTIC CENEX



## Elastique Super Visibility

Gamme complète d'élastiques pour toutes les situations. Glisse parfaite, coloris haute visibilité et longue durée d'utilisation.

Code	Modèle	Ø/mm	Longueur	Rating
6003 009	bleu	0.60 mm	6 m	2
6003 010	jaune	0.70 mm	6 m	3
6003 006	violet	0.80 mm	6 m	4
6003 007	vert	0.90 mm	6 m	5
6003 008	fluo jaune	1.00 mm	6 m	6
6003 001	fluo vert	1.20 mm	6 m	8
6003 002	pink	1.40 mm	6 m	10
6003 003	orange	1.60 mm	6 m	12
6003 004	rouge	1.80 mm	6 m	14
6003 005	fluo vert	2.10 mm	6 m	16



## Cenex Slip n' Slide

Lubrifiant optimal pour élastiques pour les cannes au coup présentant d'excellentes caractéristiques de glissement. Après la projection se forme une pellicule mince comme un fil qui assure longtemps et avec un frottement minimal le glissement de l'élastique dans le Top-Kit. La pellicule est tellement mince que la saleté n'y adhère pas. Convient aussi bien pour les élastiques conventionnels que pour les élastiques en latex et les élastiques creux. Le produit n'attaque pas les élastiques. Indispensable pour les pêcheurs au coup dignes de ce nom.

Code	Sommaire
9700 001	200 ml

## Attache de scion

Article standard utilisé par des millions de pêcheurs.

Code	Modèle	Ø	Sommaire
6007 001	Attache de scion	1.0	5
6007 002	Attache de scion	1.2	5
6007 003	Attache de scion	1.4	5
6007 004	Attache de scion	1.5	5
6007 005	Attache de scion	1.8	5
6007 006	Attache de scion	2.0	5
6007 007	Attache de scion	2.5	5
-----			
6007 999	Attache de scion Assortiment	1.2/1.4/1.8/2.0/2.5	50



## Connecteurs Xitan Superbright

Une gamme de fixe-lignes de différentes tailles et de plusieurs couleurs. Conditionnée par paquet de 2 avec un guide sur la taille de l'élastique à utiliser.

Code	Modèle	Ø	Longueur	P./Pack
6064 001	Connecteur Xitan	3.3 mm	9.0 mm	2
6064 002	Connecteur Xitan	3.4 mm	13.5 mm	2
6064 003	Connecteur Xitan	4.0 mm	18.0 mm	2
6064 004	Connecteur Xitan	5.0 mm	17.0 mm	2
6064 005	Connecteur Xitan	6.0 mm	20.6 mm	2

2 en pacs libre-service



## Embases à crochet

Embases à crochet pour le montage des élastiques avec enrouleur pour ajuster la tension de l'élastique. Trois diamètres différents sont disponibles. Vendu en sachets de 2 ou 3 embases à crochet et un extracteur.

Code	Modèle	Sommaire	Ø
6026 001	Embases à crochet small	3	13.5 mm
6026 002	Embases à crochet medium	3	20.0 mm
6026 003	Embases à crochet large	2	28.5 mm



## Tulipes externes Xitan pure BLACK PTFE

Ces tulipes externes de qualité bénéficient d'un gros diamètre de sortie facilitant la sortie de l'élastique. Ce modèle reste discret sur votre kit grâce à sa couleur noire. Ces tulipes sont vendues sous blister par 2.

Code	Modèle	Taille externe Ø
6063 001	externe	3.00 mm
6063 002	externe	3.50 mm
6063 003	externe	4.00 mm
6063 004	externe	4.50 mm
6063 005	externe	5.00 mm
6063 006	externe	5.10 mm

2 en pacs libre-service

## Tulipe interne Xitan pure BLACK PTFE

Ces tulipes internes de qualité permettent de réduire la friction lorsque l'élastique sort du scion. Ce modèle permet de protéger efficacement votre élastique. Leur couleur noire confère une très belle finition à vos kits. Ces tulipes sont vendues sous blister par 2.

Code	Modèle	Taille interne Ø
6062 001	interne	3.60 mm
6062 002	interne	4.00 mm
6062 003	interne	4.20 mm
6062 004	interne	4.50 mm
6062 005	interne	4.90 mm
6062 006	interne	5.20 mm
6062 007	interne	5.40 mm

2 en pacs libre-service

## Elastique Reflex

Les élastiques creux possèdent une capacité d'extension considérable ainsi qu'une importante mémoire élastique. Des caractéristiques essentielles pour les gros poissons. Fournis avec les connecteurs correspondants.

Code	Modèle	Ø/mm	Longueur	Rating
6003 201	pink	1.80 mm	2.85 m	6-8
6003 202	jaune	2.10 mm	2.85 m	8-10
6003 203	bleu	2.30 mm	2.85 m	10-12
6003 204	vert	2.50 mm	2.85 m	12-14
6003 205	orange	2.85 mm	2.85 m	16-20







## Browning Seatbox „Competition Advanced“

L'élément à encastrer peut être équipé de différents modules selon les besoins. Les modules sont parfaitement interchangeables avec le panier siège Competition Seatbox et ses accessoires. Très prisé par les pêcheurs exerçant différentes techniques de pêche et ne désirant pas changer à chaque fois tout le panier siège – il suffit d'échanger tout simplement l'élément!

- Panier modulable avec plateforme
- Ponton extractable
- 6 pieds télescopiques ronds Ø 25 mm compatibles avec plusieurs systèmes
- Spatules de pieds en alu
- Trolley System intégré avec 2 larges roues
- Compartiment inférieur: Plateau avec poignée
- Compartiment supérieur: 2 tiroirs avant et 2 plateaux
- Coussin ergonomique
- Sangle de transport rembourré

Code	Modèle	
8029 020	Seatbox „Competition Advanced“	(A)
8029 101	Couvercle	(B)
8029 102	Plateau coulissant	(C)
8029 103	Mud Feet , 2 pcs	(D)
8029 104	Pieds télescopiques	(E)
8029 105	Pieds télescopiques extra-longs, 90cm	(F)
8029 106	Pieds télesc. + Extension, 45cm + 30cm	(G)



## Xitan Seat Box

Panier siège compact avec quatre pieds extérieurs, parfaitement adapté au montage d'accessoires. Avec un tiroir à rabat et deux tiroirs frontaux. Pieds télescopiques réglables en hauteur, poids plume. Permet de compléter par des modules supplémentaires (cf. page B107) tout comme le repose-pied escamotable représenté sur cette page.

- Panier modulable
- 4 pieds télescopiques, 25 mm, compatibles avec de nombreux systèmes
- Panier avec deux tiroirs frontaux et un grand espace de rangement supérieur
- Coussin matelassé confortable avec support de canne intégré
- Sangle de transport rembourrée
- Pieds élargis et plats pour éviter l'enfoncement dans le sol, basculant librement
- Vis de réglage ergonomiques

Code	Modèle
8031 001	Xitan Seat Box

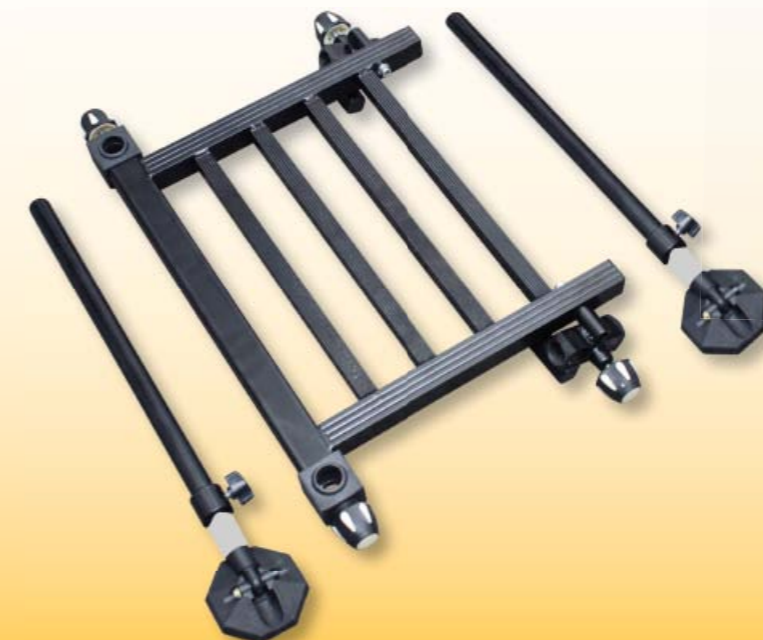

## Xitan Repose-pieds

Extension du panier siège Xitan Seat Box avec deux pieds télescopiques. Rabattement facile et rapide pour le transport et faible encombrement dans la voiture. Lors de la pêche, le repose-pied est clippé au panier et verrouillé par des vis.

Code	Modèle
8031 101	Xitan Repose-pieds







## Ambition Seat Box

Panier siège au prix imbattable pour les débutants. Module compatible avec les éléments de la Competition Seatbox (B88/89). Design chic et léger grâce à l'utilisation d'aluminium.

- Panier modulable avec coffre de rangement
- 4 pieds télescopiques
- 2 tiroirs avant et 1 plateau
- Sangle de transport
- Coussin matelassé

Code	Modèle
8029 010	Ambition Seat Box



## Alu Tube Rod Holder

Support permettant de fixer une canne. Grâce à ce modèle, vous serez toujours certain d'avoir les mains libres pour décrocher vos poissons. Libère les mains pour décrocher les poissons facilement. Parfait pour des cannes d'un diamètre de 25 mm au talon.

Code	Modèle
8202 001	Alu Tube Rod Holder



## Panier siège Ambition

Ce panier siège possède 4 pieds ajustables et des tiroirs sur les côtés. Très facile à transporter.

Code	Modèle
8027 001	Panier siège Ambition
8027 101	Tablette latérale de remplacement
8027 102	Pied de remplacement

## Standard Pole Bar

Support pour canne avec protection en EVA.

Code	Modèle
8028 124	Standard Pole Bar



## Support avant Front-Pole-Bar

Un modèle avec support rotatif en éthylène-acétate de vinyle avec niveaux de positionnement.

Code	Modèle
8028 135	Support rotatif en éthylène-acétate

## Accessoires

Code	Modèle
8028 056	Fermeture de tiroir
8028 058	Pied télescopique
8028 101	Couvercle (41 x 29 x 2 cm)
8028 105	Module de base (41 x 29 x 4 cm)
8028 106	Tiroir bas (41 x 29 x 4 cm)
8028 108	Tiroir profond (41 x 29 x 8 cm)
8028 110	Module avec deux tiroirs latéraux (41 x 29 x 12 cm)
8028 120	Porte-parapluie court (30 cm)
8028 121	Porte-cannes (2 pièces)
8028 122	Plateau latéral avec bac à amorce inférieur
8028 123	Bac de recharge en plastique
8028 125	Bras de feeder (95 cm - 165 cm)
8028 126	Porte-bourriche droit (25 cm)
8028 128	Porte-parapluie long (11 cm)
8028 129	Adaptateur d'accessoires rond (45 cm)

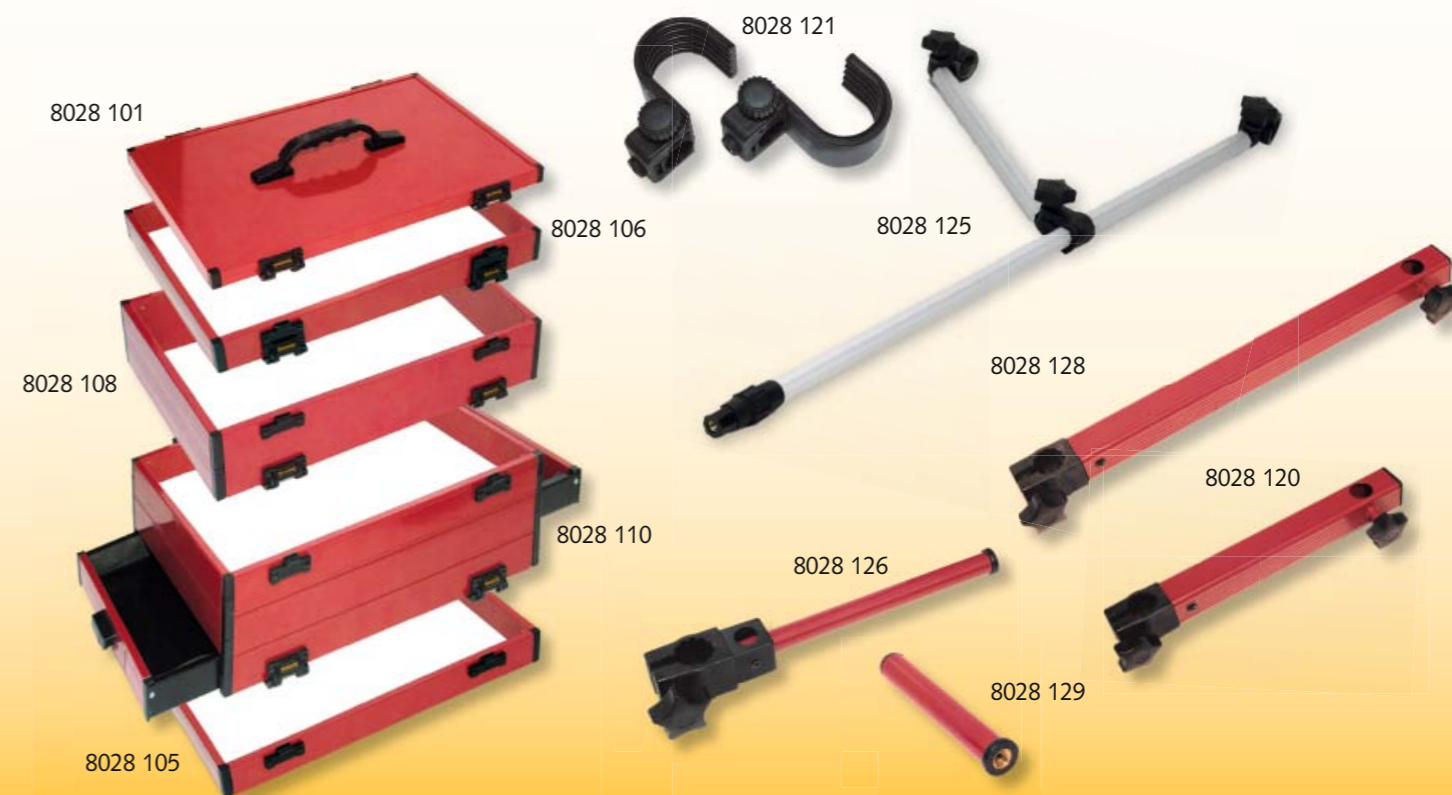





## Indicateur de niveau d'eau

Méchant piège: pendant la pêche, le niveau d'eau bouge légèrement. Le sondage initial n'est plus correct sans que l'on le remarque. L'indicateur de niveau d'eau de Browning permet de résoudre le problème. Réglage télescopique toutes directions.

Code	Modèle
8028 136	Indicateur de niveau d'eau



## Kit Roost

Code	Modèle
8028 131	Kit Roost



## Support de bac à amorce pliable

Pratique, léger et à faible encombrement. La fixation pliable permet d'accrocher jusqu'à trois bacs à amorce sur le côté du siège panier. Peut être adapté aussi au produit 8514 009 (B94).

Code	Modèle
8028 137	Support de bac à amorce pliable
8703 005	Bac à Amorce, 43 x 33 x 9 cm

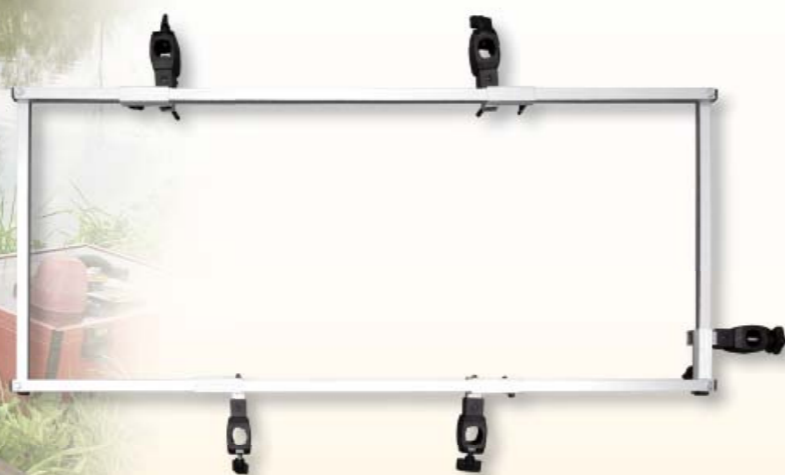

## Chariot

Qui s'abîmerait le dos de son plein gré? Avec ce chariot Browning pratique, les ennuis de vertèbres appartiennent au passé. Le transport de l'équipement est exceptionnellement robuste. Ce chariot peut se replier de façon très pratique.

Code	Modèle	Taille	Poids
8705 002	Chariot	55 x 50 cm	6 kg



Les roues de petit diamètre permettent également le transport de charges importantes.



## Boîte à amorce

Une fantastique boîte à amorce rectangulaire munie d'un couvercle assurant une parfaite étanchéité. Impossible pour les asticots de s'en échapper et pour les souris de s'introduire à l'intérieur. Conçues à l'origine pour une utilisation alimentaire, les boîtes sont conformes aux normes les plus exigeantes. Comme elles sont vraiment très économiques, autant opter pour toute la série !

Code	Modèle	Taille
8514 009	Boîte à amorce	17l

## Shelter Side Tray

Plateau latéral génial. Avec raccordement aux pieds rectangulaires ou ronds d'une plate-forme (jusqu'à ø 25 mm) et un pied de soutien. Son atout principal est le recouvrement similaire à ceux des voitures décapotables, qui permet de protéger les appâts et autres objets du plateau contre le soleil et la pluie. Le recouvrement est réglable et peut être rabattu entièrement.

Code	Modèle	Longueur x Largeur
8703 011	Shelter Side Tray	40 cm x 40 cm
8703 010	Shelter Side Tray	65 cm x 46 cm



200 D Nylon

Peter Thomas (GB)







### Seau à amorce + couvercle souple

Seau à amorce de grande capacité pour préparer vos recettes, protection spéciale à glissière adaptable pour protéger vos mélanges du soleil et de l'humidité. Le seau de 30 l est livré avec couvercle et bassine.

Code	Modèle	
8514 005	Seau 17l	(A)
8514 010	Seau 30l avec couvercle et bassine	(B)
8514 007	Seau 40l	(C)

### Tamis ronds

3 largeurs de mailles différentes pour Seau 17l, 8514 005 or 8514 010 .

Code	Modèle	Taille	pour Seau
8706 001	Riddle	6 mm	8514 005
8706 002	Riddle	4 mm	8514 005
8706 003	Riddle	2 mm	8514 005
8706 004	Riddle	6 mm	8514 010
8706 005	Riddle	4 mm	8514 010
8706 006	Riddle	2 mm	8514 010



### Boîtes de mesures

Différentes boîtes de mesures pour toutes les compétitions homologuées par la C.I.P.S. (Confédération Internationale de la Pêche Sportive). Set composé des boîtes ci-dessous.

Code	Modèle
8172 999	5in1 Box Set



### Boîtes d'appâts

Cinq boîtes d'appâts de taille différente avec couvercles. Comme vous n'en aurez jamais assez, nous avons le plaisir de vous les présenter à des prix très étudiés.

Code	Modèle	Taille	
8172 001	Boîte d'appât	0.60 l	(A)
8172 002	Boîte d'appât	1.25 l	(B)
8172 003	Boîte d'appât	2.50 l	(C)
8172 005	Boîte d'appât	1.00 l	(D)
8172 006	Boîte d'appât	1.50 l	(E)



### Porte-dips

Support pour boîtes à appâts permettant de poser les boîtes à dips de manière à éviter leur renversement. Pour 8172 002-003.

Code	Modèle
8173 001	Porte-dips



Ø 46 mm



### Batteur d'amorce

Grâce à sa construction optimisée, ce batteur permet d'atteindre tous les recoins du seau à amorce. Axe de diamètre de 8mm s'adaptant sur la plupart des visseuses.

Code	Modèle	Taille
6501 003	Batteur d'amorce	14 cm x 30 cm



### Ciseaux quadruples à vers

Pour les amateurs de ciseaux à vers, voici les premiers ciseaux quadruples! Idéal pour la découpe de grandes quantités de vers pour l'amorçage.

Code	Modèle
6531 002	Ciseaux quadruples à vers



### Bloodworm Foam

Préparer de préférence les vers de vase à fixer à l'hameçon sur un morceau de mousse imbibé d'eau placé dans une boîte à amorce. Pour en retirer un, il suffit d'appuyer légèrement sur la mousse pour qu'il flotte sur la surface d'eau.

Code	Modèle	Taille	Pieces
8172 008		11 x 11 cm	2
8172 009		15 x 15 cm	2



## Wormchopper – Hachoir à vers

Pour hacher de grandes quantités de vers durant une partie de pêche, il n'existait pas jusqu'à présent d'autre solution que les ciseaux triples. Le Wormchopper de Browning est beaucoup plus simple à utiliser et ne nécessite aucun effort. Il suffit de placer les vers sur un support ou dans une cuvette et de faire passer le rouleau dessus jusqu'à obtenir le résultat désiré. Facile à nettoyer.

Code	Modèle
6531 001	Ciseaux quadruples à vers



## Repose Kit

Le repose Kit est un accessoire pratique et très utile évitant à vos kits d'être posés à même le sol.

Code	Modèle
8201 025	Repose Kit (C)



## Pole-Clips

Un élastique permet à ces clips de s'adapter à n'importe quel diamètre de canne. La version standard est dotée d'une charnière supplémentaire permettant l'inclinaison, la version Deluxe quant à elle possède un élastique ultradoux – idéal pour les cannes à emmanchements les plus précieuses.

Code	Modèle
8201 005	Pole -Clip (A)
8201 007	Pole -Clip Deluxe (B)



## Feeder Tripod

Un support très pratique avec support pour feeders situés de chaque côté. Très facile à utiliser et orientable, il peut aussi se placer sur des sols durs.

Code	Modèle
8201 023	Feeder Tripod (D)



## Trépied Double Kitroost Tripod

Trépied pratique pour le dépôt de kits et de cannes sur le poste de pêche. Montage facile. 50-100 cm.

Code	Modèle
8201 020	Trépied Double Kitroost Tripod (E)

## Repose cannes

Repose-canne en mousse. Avec 6 supports au lieu.

Code	Modèle
8203 021	Standard Roost (E)



## Repose cannes

Disponible pour jeux de 6 ou 12 cannes. Fourni par paires avec l'avant du support d'un diamètre plus petit qu'à l'arrière. Support de taille 12 avec trois filetages pour une meilleure fixation au sol.

Code	Modèle
8203 010	Support Kits 6 (F)
8203 011	Support Kits 12 (G)



## Supports de canne feeder et anglaise

Cinq différents supports tous munis d'un revêtement anti-dérapant pour vous assurer le plus de sécurité et de confort pendant la partie de pêche.

Code	Modèle
8202 018	Deluxe (H)
8202 014	Special Bar (I)
8203 012	Feeder Rest (J)
8203 013	Feeder Rest 35 cm (K)
8203 014	Feeder Rest 62 cm (L)



## Windgard Pole Roller Kit

Kit comprenant un rouleau à déboîter, en V très profond. Une attache en caoutchouc est prévue pour empêcher la canne de sauter. Hauteur réglable avec crochets d'ancrage. Avec son système de fixation à vis, le rouleau en V est particulièrement robuste et dispose d'un rangement compact.

Code	Modèle	Taille	Poids
8201 016	Pole Roller	60-125 cm	1.3 kg



## Tough Pod

Trépied particulièrement robuste. Extrêmement stable.

Code	Modèle	Taille	Poids
8201 017	Tough Pod	56-115 cm	1.5 kg



## Trépied

Sur un sol dur et irrégulier, un trépied constitue le meilleur support de cannes. A triple extension, ils sont munis de crochets pour la fixation de poids de stabilisation. 48 cm - 108 cm.

Code	Modèle	Poids
8201 008	Trépied	1.2 kg

## Rouleau à déboîter John Pole

Voici la Rolls-Royce des rouleaux à déboîter. Ce modèle peut atteindre 2 mètres de haut. Il est équipé de deux rouleaux latéraux et de deux rouleaux centraux. Un accessoire indispensable pour tous ceux qui recherchent du matériel haut de gamme.

Code	Modèle	Taille	Poids
8201 024	Long John Pole Roller	50-120 cm	2.9 kg



## Genius II V-Roller

Facile à ranger il sait se montrer géant sur la rive: Avec deux grands rouleaux latéraux et deux rouleaux centraux pour guider parfaitement la canne et une attache en caoutchouc pour l'empêcher de s'échapper.

Code	Modèle	Taille	Poids
8201 019	Genius II V-Roller	69-103 cm	2.1 kg





## Flatbed Roller Head

Support de canne spécialement large pour la pose de cannes à emmanchements.

Code	Modèle
8201 018	Flatbed Roller Head (C)

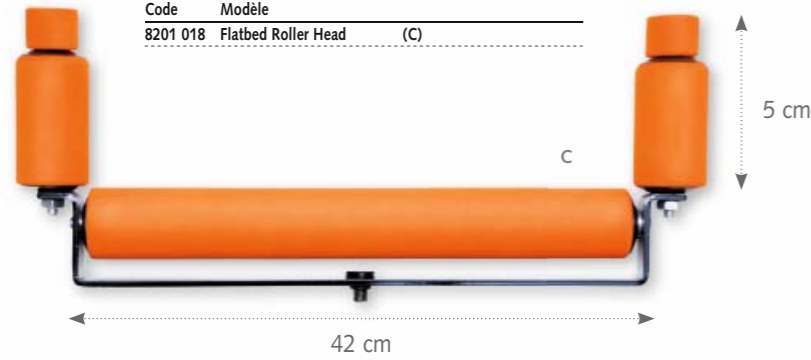

## Rouleau Windguard en V

Grand rouleau en V avec un rebord de chaque côté. Le rebord empêche la canne de remonter ou de s'échapper lors du déboîtement. La canne est maintenue dans la partie inférieure du rouleau ce qui prévient considérablement les ruptures de cannes.

Code	Modèle
8201 015	Rouleau Windguard en V (D)

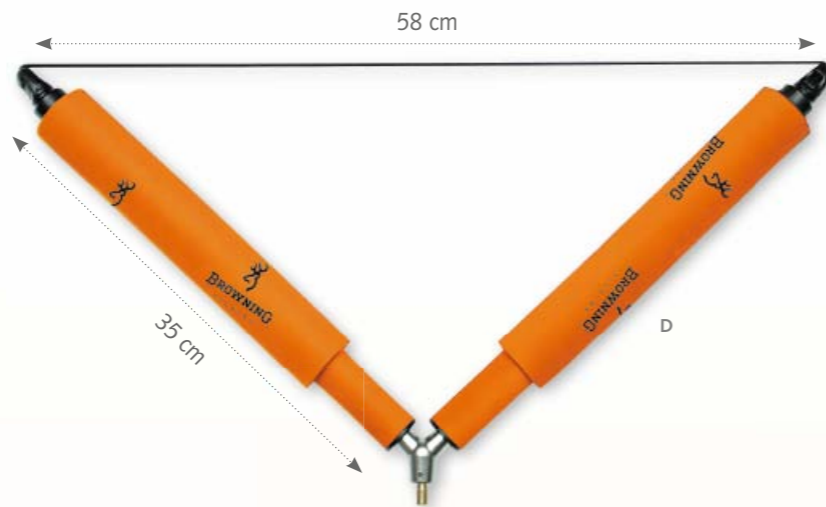

## Rouleaux 2-Tough

Deux grands rouleaux horizontaux de tailles différentes. Sa construction lourde le protège contre le renversement. Des rouleaux de couleur orange permettent au pêcheur de s'orienter plus facilement. Extrémités supérieures des rouleaux à revêtement en acétate de vinyle permettant d'éviter toute détérioration de la canne.

Code	Modèle	Poids
8201 014	Rouleaux 2-Tough Medium	2.1 kg
8201 013	Rouleaux 2-Tough Xlarge	3.2 kg

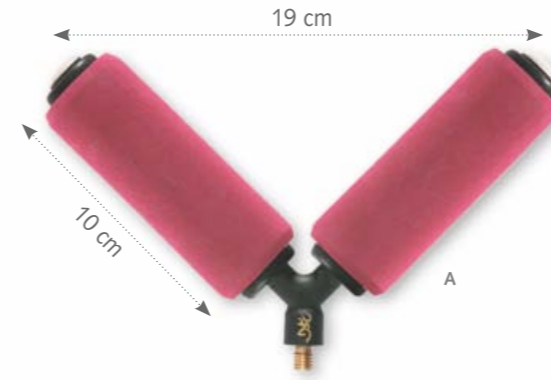

## Rouleaux à déboîter

Une gamme complète de rouleaux en mousse.

Code	Modèle
8201 001	Mini (A)
8201 002	Standard (B)

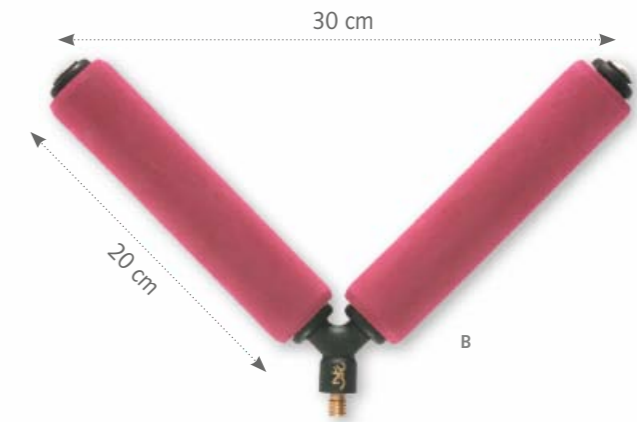

## Loop Pole Roller

Une idée astucieuse d'un membre du team Browning en Angleterre. Ce rouleau en V protège très efficacement les cannes et évitent qu'elles ne tombent par terre. Disponible en deux tailles.

Code	Modèle	Taille
8201 021	Loop Pole Roller S	14 x 26 cm
8201 022	Loop Pole Roller L	32 x 25 cm



## Repose-canne

Petit filet dans lequel on met la partie de la canne déboîtée. Abîme moins les éléments qu'un pole-clip habituel.

Code	Modèle
8201 010	Pole Catcher



Comment doit être le sac de pêche parfait? Léger et bon marché ou sophistiqué et un peu plus cher? Les vrais pêcheurs de compétition ne réfléchissent pas longtemps – et nos testeurs ont également donné la priorité à la qualité optimale lors du test de la nouvelle version de la gamme de sacs et de fourreaux de Browning. C'est pour cette raison que nous employons exclusivement du nylon Oxford robuste de la meilleure qualité avec des composants résistants comme des boucles, des œillets et des fermetures éclair particulièrement robustes.



### Xitan Tube Holdall

Le meilleur choix selon les utilisateurs de cannes à emmanchements. On peut ranger de 6 à 12 (selon le modèle choisi) tubes de protection dans ces fourreaux et les accessoires dans la poche latérale rapportée, équipée d'une longue fermeture à glissière. Les sacs protègent vos cannes précieuses et leur longueur de 1,85 m permet de ranger même des cannes très longues. Le fourreau à 12 tubes est équipé de deux compartiments à 6 tubes et le fourreau à 6 tubes d'un seul compartiment, les deux modèles étant équipés d'une fermeture à glissière sur tout le pourtour. Le fond renforcé évite l'usure prématurée par frottement.

Code	Modèle	Longueur	Capacité
8523 001	6 Tube Holdall	1.85 m	6 tubes
8523 002	12 Tube Holdall	1.85 m	12 tubes



### Xitan Fourreau à cannes Combo

Le meilleur fourreau pour cannes à l'anglaise: le fourreau à cannes Combo permet de ranger jusqu'à 6 cannes avec moulinets montés (deux par compartiment) et tous les accessoires. Les compartiments sont rembourrés et protègent le matériel à 100%. Les sangles sont fixées au fourreau de manière à ce que le fourreau épouse parfaitement le dos lors du transport.

Code	Modèle	Longueur	Capacité
8523 003	Fourreau à cannes Combo	1.65 m	3 compartiments



### Xitan Commercial Ready Rod Bag

Ce sac a été conçu de manière à pouvoir transporter en toute sécurité deux cannes entièrement montées. Une fermeture à glissière en double sens sur toute la longueur permet de sortir les cannes particulièrement rapidement. Le fonds a été spécialement renforcé et les compartiments rembourrés assurent une protection maximale lors du transport. Une sangle rembourrée et des poignées spéciales complètent l'équipement.

Code	Modèle	Longueur	Capacité
8523 019	Ready Rod Bag	1.60 m	1 compartiment
8523 004	Ready Rod Bag	1.80 m	1 compartiment



### Fourreau Xitan

Un fourreau très rigide qui vous garantit une grande protection de vos cannes. Possibilité de ranger vos cannes avec vos moulinets. Il est équipé de fermetures zippées très pratiques. Le modèle « small » permet de ranger 2 cannes. Le modèle « large » permet de ranger 3 cannes.

Code	Modèle	Longueur	Capacité
8523 023	Xitan Rod Safe	1.80 m	2 Cannes
8523 005	Xitan Rod Safe	1.80 m	3 Cannes

### Xitan Basic Rod Holdall

Convient parfaitement aux pêcheurs qui organisent bien leur départ au bord de l'eau, tout en se limitant à l'équipement strictement essentiel. Permet de ranger jusqu'à 5 tubes de protection faciles à enlever grâce à la fermeture à glissière montée sur trois quarts de la longueur du fourreau. Fonds renforcé en plastique dur. Equipé d'une poche courte et d'une poche longue rapportées permettant de ranger les accessoires – de la tige d'épuisette au pose-cannes en passant par le parapluie. Evidemment équipé d'une sangle rembourrée.

Code	Modèle	Longueur	Capacité
8523 006	Basic rod holdall	1.80 m	4 tubes



Pour tous les modèles présentés

### Xitan Sac à accessoires

Sac particulièrement polyvalent pour le transport des accessoires les plus divers, comme p. ex. les Pole Roller, les supports de cannes, les supports pour bacs à amorce etc. Le compartiment principal est renforcé par un cadre en fil métallique afin de garder toujours la forme. Avec sangles de transport et poche à accessoires rapportée.

Code	Modèle	Longueur
8523 021	Sac à accessoires	1.00 m
8523 007	Sac à accessoires	1.25 m
8523 020	Sac à accessoires	1.50 m





## Xitan Carryall L & XL

Les Xitan Carryalls ont été développés pour la pêche de compétition moderne où traditionnellement beaucoup de matériel est amené au bord de l'eau. Le tissu robuste et les boucles et fermetures de qualité supérieure assurent la résistance des sacs même quand ils sont remplis à ras. Des détails d'équipement intelligents comme p.ex. les poignées latérales pour le chargement et le déchargement faciles de voitures.

Modèle XL: Impossible de trouver un sac pour la pêche de compétition offrant plus de place. Avec un fonds renforcé permettant de garder toujours la forme. Deux poches latérales et une grande poche à époussette (éventuellement pour plusieurs bourriches) rapportée sur le devant. Disponible séparément: un compartiment isotherme à insérer parfaitement dans le Carryall.

Modèle L: cette version environ 1/3 plus petite représente le sac idéal pour le pêcheur à l'anglaise – ni trop grand ni trop petit, ce sac permet d'amener tous les ustensiles nécessaires au bord de l'eau. Egalement équipé d'un fonds renforcé, de deux poches latérales et d'une poche à bourriche.

Code	Modèle	Taille
8523 008	Carryall XL	60 cm x 45 cm x 58 cm
8523 009	Carryall XL Sac isotherme à l'intérieur	20 cm x 38 cm x 48 cm
8523 010	Carryall L	43 cm x 36 cm x 58 cm



Sac isotherme



Pour tous les modèles présentés



## Xitan Standard Carryall

Capacité moyenne avec poche frontale profonde permettant p.ex. de recevoir des supports latéraux ou plusieurs bourriches et deux poches latérales rapportées. Evidemment équipé de poignées de transport et d'une sangle de transport réglable.

Code	Modèle	Taille
8523 011	Standard Carryall	45 cm x 25 cm x 55 cm

## Sac à dos Xitan S

Sac à dos très compact s'adressant aux pêcheurs au feeder. Modèle plus petit que son grand frère qui se trouve dans la gamme Xitan, tous deux possèdent toutefois les mêmes caractéristiques produit.

Code	Modèle	Taille
8523 022	Sac à dos Xitan S	33 cm x 30 cm x 50 cm



## Sac Xitan Commercial

Ce modèle bénéficie d'une conception différente grâce à ses 2 poches compartimentées et zippées. Ce qui permet de ranger des articles de pêche et des appâts. Ce sac permet une meilleure organisation qu'un sac à simple compartiment. Modèle très pratique et bien étudié.

Code	Modèle	Taille
8523 024	Sac Xitan Commercial	55 cm x 35 cm x 38 cm



## Xitan Cooler Bag

Un sac indispensable pour amener par tous les temps des appâts frais au bord de l'eau. Convient évidemment également pour la nourriture du pêcheur... Doublé d'une feuille isotherme. Permet de ranger jusqu'à 6 boîtes à appâts de 1l. Compartiment supérieur séparé pour le rangement séparé des vers de vase.

Code	Modèle	Taille
8523 012	Cooler Bag	30 cm x 38 cm x 26 cm







## Housse de protection de canne

Housse de protection pratique permettant d'y glisser les éléments d'une canne en plusieurs brins lors du transport. Protège contre les endommagements et les salissures. Fermeture par bande néoprène. 2 pcs.

Code	Modèle
8518 025	Housse de protection de canne



## Pan Groundbait Holder

Récipient fixé latéralement au panier siège permettant de disposer d'une amorce supplémentaire, à portée de la main. Equipé d'un couvercle permettant de protéger l'amorce contre le soleil et la pluie.

Code	Modèle	Ø
8523 017	Bait Bowl f. seat box	30 cm



## Sac à bourriches étanche

Particulièrement utile en fin de partie de pêche pour mettre les bourriches dans la voiture. Evite les salissures et les mauvaises odeurs.

Code	Modèle	Longueur	Largeur	Hauteur
8401 001	Sac à bourriches étanche	55 cm	12 cm	55 cm
8401 002	Sac à bourriches étanche	55 cm	25 cm	55 cm



## Sac multiusages

Permet de ranger moulinets, moulinets supplémentaires, pinces amorçoirs, frondes à asticots etc. etc. ... il existe d'innombrables possibilités d'utilisation pour ce petit récipient de transport pratique. Fermeture à glissière sur tout le pourtour.

Code	Modèle	Taille
8523 013	Sac multiusages	19 x 10 cm



## Groundbait Bowls

Petites poches pratiques pour conserver amorces et appâts. Les articles numéro 8523 015 et 016 sont équipés d'un couvercle à fermeture à glissière qui protège l'amorce contre le dessèchement. Rangement réduit.

Code	Modèle	Ø
8523 014	Groundbait Bowl	20 cm
8523 015	Groundbait Bowl	30 cm
8523 016	Groundbait Bowl	40 cm



## Bande neoprène

Bandes neoprène avec velcro pour maintenir les éléments de cannes pendant le transport.

Code	Modèle
8523 018	Bande neoprène



## Tubes de transport

Tubes de transport pour cannes et kit. Disponibles en 2 diamètres.

Code	Modèle	Longueur	Ø
8510 003	Pole Tube - big	1.80 m	62 mm
8510 004	Pole Tube - medium	1.55 m	50 mm

## Protege appâts

Petit écran à 4 rayons permettant de protéger le plateau latéral contre la pluie et le soleil.

Code	Modèle	Ø	Enc.
9972 110	Protege appâts	1.45 m	1.00 m



## Parapluies Browning

Il arrive que le beau temps ne soit pas au rendez-vous. Bien protégé par un parapluie Browning, vous resterez au sec par les pires intempéries. Le grand parapluie de couleur bordeaux est un parapluie de type classique ; il a été renforcé et a reçu un enduit PVC par rapport aux modèles précédents.

Code	Modèle	Ø	Enc.
9972 250	Parapluie	2.50 m	1.35 m

## Seau à amorce

Version pliable avec fond renforcé et anneau. Equipé d'une poignée. Convient également au transport d'eau.

Code	Modèle
8402 005	Seau à amorce



Pour conserver vos prises dans les meilleures conditions, rien de mieux que les bourriches Browning : le matériau utilisé a été choisi pour éviter de blesser les poissons et les finitions sont très soignées.

## Bourriche Carpa

Cette bourriche de 3m a été spécialement conçue pour les grosses prises. En mailles résistantes, les anneaux qui entourent la bourriche sont renforcés et elle possède une large ouverture.

Code	Modèle	Taille
7047 300	Bourriche Carpa	40 cm x 50 cm



Toutes bourriches



## Bourriche débutant

Une bourriche ronde très abordable en matière hydrophobe à séchage ultrarapide. Idéale pour les débutants. Jusqu'à une longueur de 4 mètres.

Code	Modèle	Taille
7005 200	Bourriche débutant	200 x ø 50 cm
7005 250	Bourriche débutant	250 x ø 50 cm
7005 300	Bourriche débutant	300 x ø 50 cm
7005 350	Bourriche débutant	350 x ø 50 cm
7005 400	Bourriche débutant	400 x ø 50 cm



## Plomb pour bourriche

A visser sur l'extérieur des anneaux de la bourriche. Sûrement la manière la plus élégante d'alourdir une bourriche sans mettre en danger les poissons qu'elle contient.

Code	Modèle	Poids
6069 200	Plomb pour bourriche	200 g

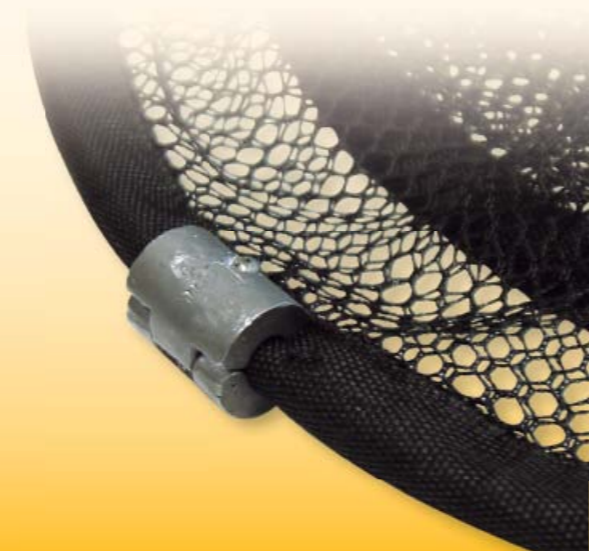

## Bourriche Open Mesh

Une bourriche à grandes mailles qui ne risquent pas de blesser les poissons et permettent une circulation optimale de l'eau dans le filet. Idéale par exemple dans des eaux à fort courant ou en plein été, lorsque le renouvellement constant de l'eau est indispensable pour maintenir suffisamment d'oxygène dans la bourriche. Avec pas de vis orientable et anneaux gainés à l'extérieur pour éviter l'usure prématurée.

Code	Modèle	Taille
7007 350	Bourriche Open mesh	350 x ø 50 cm



Toutes bourriches



## Bourriche C-Spec

Une nouvelle bourriche qui tient compte de toutes les exigences particulières de la pêche de la carpe en domaine privé. Le matériau utilisé est extrêmement robuste mais ne présente aucun risque de blesser le poisson. Les anses intérieures facilitent les manipulations. Les segments de fond sont montés sur des cadres métalliques qui restent parfaitement rigides même lorsque la bourriche est très lourde.

Code	Modèle	Taille
7045 250	Bourriche C-Spec	50 x 45 x 250 cm
7045 300	Bourriche C-Spec	50 x 45 x 300 cm
7045 350	Bourriche C-Spec	50 x 50 x 350 cm



## Bourriche M-Spec

Une bourriche ultramoderne spéciale poissons blancs comme les gardons et les brèmes. Le textile extrêmement doux respecte parfaitement les poissons. Egalement munie d'anses intérieures pour faciliter les manipulations. praesto duisi.

Code	Modèle	Taille
7044 270	Bourriche M-Spec	40 x 36 x 270 cm





Pour la conception des manches d'épuisette, nous mettons à profit nos années d'expérience dans la construction de cannes. Le résultat : des manches ultra-légers d'une robustesse extrême pour une mise au sec sans difficulté.

# XITAN power

## Xitan Manches d'épuisettes (A)

Code	Modèle	Longueur	Elts	Enc.	Type	Poids
7171 360	Xitan Manche d'épuisette	3.60 m	3	1.43 m	Carbon	188 g
7171 500	Xitan Manche d'épuisette	5.00 m	4	1.43 m	Carbon	390 g



## Power Slim (B)

Code	Modèle	Longueur	Elts	Enc.	Type	Poids
7170 280	Power Slim 280	2.80 m	2	1.55 m	Carbon	240 g
7170 400	Power Slim 400	4.00 m	3	1.45 m	Carbon	290 g

## Match Tele (C)

Code	Modèle	Longueur	Elts	Enc.	Type	Poids
7156 225	Match Tele Canal	2.25 m	2	1.25 m	Glass	315 g
7157 250	Match Tele Carp	2.50 m	2	1.35 m	Glass	400 g

## Ambition Power Net Handle (D)

Code	Modèle	Longueur	Elts	Enc.	Type	Poids
7175 340	Power Net Handle 340	3.40 m	3	1.35 m	Composite	368 g
7175 420	Power Net Handle 420	4.20 m	4	1.15 m	Composite	590 g

## Ambition Tele Net Handle (E)

Code	Modèle	Longueur	Elts	Enc.	Type	Poids
7176 270	Tele Net Handle 270	2.70 m	3	1.00 m	Composite	410 g
7176 330	Tele Net Handle 330	3.30 m	3	1.15 m	Composite	435 g

## Ambition X-Cite (F)

Code	Modèle	Longueur	Elts	Enc.	Type	Poids
7173 225	X-Cite Tele Match Handle	2.25 m	2	1.25 m	Glass	315 g
7174 250	X-Cite Tele Carp Handle	2.50 m	2	1.35 m	Glass	400 g





Les pêcheurs de compétition achètent au cours de leur vie un nombre impressionnant de tête d'épuisette. Au lieu de tâtonner longtemps pour trouver le modèle qui vous convient, optez plutôt tout de suite pour la gamme de Browning mise au point par des champions du monde. Construction ultra-légère, vis de serrage renforcés par un insert ABS. Forme circulaire ou ovale disponible, avec un grand choix de tailles pour couvrir toutes les pêches, du gardon à la carpe.



### Tete ovale

Code	Modèle	Taille
7029 001	Tete ovale	45 x 55 cm

### Magic Monyl

Code	Modèle	Taille
7029 008	Magic Monyl L	45 x 55 cm
7029 022	Magic Monyl M	45 x 40 cm



### Magic Monyl River Scooper

Code	Modèle	Taille
7029 010	Magic Monyl River Scooper L	55 x 45 cm
7029 011	Magic Monyl River Scooper M	45 x 40 cm



### Magic Scooper

Code	Modèle	Taille
7029 009	Magic Scooper	35 x 31 cm

### Epuisettes Non-Snag Hair Rigger

Têtes d'épuisettes conçues avec des mailles très fines et résistantes. Disponible en maille fine et ultra-fine suivant les besoins du pêcheur. Très agréable à utiliser, elles feront parfaitement l'affaire pour pêcher les poissons blancs. Le cadre de la tête d'épuisette est en métal conférant une bonne solidité.

Code	Modèle	Taille
7029 029	Non Snag (A)	55 cm x 45 cm x 25 cm
7029 035	Non Snag Ultrafine (B)	55 cm x 45 cm x 25 cm



### Epuisettes Laytex Quick Dry

Ce modèle est disponible en 3 tailles. Elle comporte des mailles très résistantes et conçue de manière à faciliter la mise à l'épuisette des poissons. Ce modèle a l'avantage de sécher en quelques secondes.

Code	Modèle	Taille
7029 030	Laytex Quick Dry S (A)	45 cm x 35 cm x 25 cm
7029 031	Laytex Quick Dry M (B)	50 cm x 38 cm x 28 cm
7029 032	Laytex Quick Dry L (C)	60 cm x 48 cm x 30 cm



### Carp-Mega Net Head

Code	Modèle	Taille
7029 017	Carp-Mega Net Head	65 x 70 x 75 cm



### Foldable Net Head

Code	Modèle	Taille
7029 016	Foldable Net Head	45 x 55 cm



### Power Carp

Code	Modèle	Taille
7029 018	Power Carp Medium	55 x 45 x 26 cm





## Épuisettes

Gamme d'épuisettes dotées d'un cadre spécifique et d'un filet particulier permettant de ne pas stresser votre prise. Facilite le décrochage du poisson. Épuisettes disponibles en trois tailles.

Code	Modèle	Taille
7029 024	The Calmer (A)	55 cm x 45 cm
7029 033	Carp Calmer Hair (B)	55 cm x 45 cm x 30 cm
7029 034	Silver Calmer (C)	50 cm x 38 cm x 30 cm



## Épuisettes Power Gold

Cette gamme d'épuisettes légères et robustes bénéficie d'un design soigné et sa structure métallique lui confère une grande solidité. 2 modèles sont disponibles « Power Carp Gold » et « Power Silverfish Gold » plus petite et avec des mailles plus fines.

Code	Modèle	Taille
7029 027	Power Carp Gold L (D)	55 cm x 45 cm x 28 cm
7029 028	Power Carp Gold XL (E)	60 cm x 50 cm x 25 cm



## Silverfish Gold Net

Code	Modèle	Taille
7029 025	Silverfish Gold Net (F)	50 cm x 40 cm x 25 cm



## Salopette Water-X

Le complément idéal du blouson Water-X. Les zones particulièrement sollicitées - fond et genoux - ont été renforcées pour éviter toute usure prématurée. Très montante, elle maintient les reins bien au chaud.

Code	Modèle	Taille
8966 001	Salopette Water-X	M
8966 002	Salopette Water-X	L
8966 003	Salopette Water-X	XL
8966 004	Salopette Water-X	XXL
8966 005	Salopette Water-X	XXXL

100% Nylon



La veste polaire Wind-X peut être zippée dans la veste Water-X.

## Blouson Water-X

Le matériau miracle a pour nom Water-X ! A la fois coupe-vent et parfaitement imperméable, il permet aussi l'évaporation de l'humidité vers l'extérieur. Avec ce blouson de coupe moderne qui garantit un confort constant, ne craignez plus de sortir par tous les temps.

Code	Modèle	Taille
8965 001	Blouson Water-X	M
8965 002	Blouson Water-X	L
8965 003	Blouson Water-X	XL
8965 004	Blouson Water-X	XXL
8965 005	Blouson Water-X	XXXL

100% Nylon

## Veste en polaire Wind-X

Parfaite pour la mi-saison. Lorsque les températures extérieures ne permettent plus de rester en T-shirt au bord de l'eau, mais qu'il ne fait pas encore assez froid pour enfiler une combinaison matelassée, la veste Wind-X est idéale.

Code	Modèle	Taille
8949 001	Polaire Wind-X	M
8949 002	Polaire Wind-X	L
8949 003	Polaire Wind-X	XL
8949 004	Polaire Wind-X	XXL
8949 005	Polaire Wind-X	XXXL

100% Polyester



## Surpantalon

Protection idéale contre les salissures par l'amorce ou le mucus de poisson. Pantalon étanche avec élastique à la taille et poches.

Code	Modèle	Taille
8968 001	Surpantalon	M
8968 002	Surpantalon	L
8968 003	Surpantalon	XL
8968 004	Surpantalon	XXL
8968 005	Surpantalon	XXXL

100% nylon, revêtement PU, membrane respirante



## Sweat-shirt à capuche

Dès à présent Browning propose également des sweat-shirts à capuche. Idéal pour les mois frais.

Code	Modèle	Taille
8927 002	Sweat-shirt à capuche	M
8927 003	Sweat-shirt à capuche	L
8927 004	Sweat-shirt à capuche	XL
8927 005	Sweat-shirt à capuche	XXL
8927 006	Sweat-shirt à capuche	XXXL

60% Coton, 40% Polyester



## Pantalon spécial pêche

Léger et réalisé en matière confortable, il est muni de deux poches. Un modèle parfait pour pêcher aux beaux jours.

Code	Modèle	Taille
8933 002	Pantalon spécial pêche	M
8933 003	Pantalon spécial pêche	L
8933 004	Pantalon spécial pêche	XL
8933 005	Pantalon spécial pêche	XXL
8933 006	Pantalon spécial pêche	XXXL

100% nylon



## Sweat à capuche

Polaire à capuche chaud et confortable pour vous protéger du froid.

Code	Modèle	Taille
8931 002	Sweat à capuche	M
8931 003	Sweat à capuche	L
8931 004	Sweat à capuche	XL
8931 005	Sweat à capuche	XXL
8931 006	Sweat à capuche	XXXL

60% Coton, 40% Polyester



Adam Richards (GB)

## Tablier

Article très demandé. Protège vos vêtements contre les pires salissures.

Code	Modèle
9789 000	Tablier

80% Coton, 20% Polyester



## Polo Browning

Désormais disponible dans des matières respirantes, identiques aux vêtements des sportifs. Polo très agréable à porter pendant la saison estivale, notamment lors des journées très ensoleillées.

Code	Modèle	Taille
8932 002	Polo Browning	M
8932 003	Polo Browning	L
8932 004	Polo Browning	XL
8932 005	Polo Browning	XXL
8932 006	Polo Browning	XXXL

100% nylon (matériau Dri Fit)





**Tee-shirt noir et blanc**

Gamme de tee-shirts réalisés en coton de bonne qualité.

Code	Modèle	Taille
8922 000	T-Shirt noir	XS
8922 001	T-Shirt noir	S
8922 002	T-Shirt noir	M
8922 003	T-Shirt noir	L
8922 004	T-Shirt noir	XL
8922 005	T-Shirt noir	XXL
8922 006	T-Shirt noir	XXXL
100% Coton		

Code	Modèle	Taille
8922 100	T-Shirt blanc	XS
8922 101	T-Shirt blanc	S
8922 102	T-Shirt blanc	M
8922 103	T-Shirt blanc	L
8922 104	T-Shirt blanc	XL
8922 105	T-Shirt blanc	XXL
8922 106	T-Shirt blanc	XXXL
100% Coton		



**Casquette**

Code	Modèle
9788 040	Sun Shade Cap (A)
9788 041	Universal Cap (B)
9788 042	Tartan Cap (C)
9788 043	Base Ball Cap (D)
9788 021	Casquette (E)
100% Coton	



**Bonnet polaire**

D'un moelleux extraordinaire, il garde la tête au chaud et protège des vents glaciaux. Indispensable pour les compétitions en hiver !

Code	Modèle
9788 027	Bonnet polaire
100% tissu polaire	



**Lunettes de soleil**

Ces lunettes remplissent une double fonction: elles protègent les yeux du pêcheur contre les rayons UV nocifs tout en améliorant la vue sur la pointe du flotteur ou du scion-feeder. Produit de qualité supérieure avec des verres polarisants. Livrées en étui rigide avec chamoisette.

Code	Modèle	Couleur
8910 001	Full Contact (A)	gris
8910 002	Blue Star (B)	bleu
8910 003	Red Heat (C)	rouge
8910 004	Sandstorm (D)	ambre
8910 005	Hot Brownie (E)	brun
8910 006	Sundown (F)	jaune
8910 007	Wide Eye (G)	gris

**Présentoir de vente pour lunettes de soleil**

Permet de présenter simultanément jusqu'à 7 paires de lunettes.

Code	Modèle
8910 999	Présentoir de vente pour lunettes de soleil

Assortiment de lunettes de soleil. Présentoir composée de 7 modèles avec 3 quantités.

Code	Modèle
8910 998	Assortiment de lunettes de soleil



**Spectacles Safety Strap**

Avez-vous déjà fait tomber vos lunettes dans l'eau ? Grâce à ce cordon de sécurité, cela ne risque plus de vous arriver. Les petits élastiques amovibles situés à l'arrière de la tête du pêcheur assurent un parfait maintien des lunettes. Très agréable à porter et surtout très sécurisant.

Code	Modèle	Taille
8910 020	Steel Wire	35 cm
8910 021	Nylon	35 cm
8910 120	Steel Wire	45 cm
8910 121	Nylon	45 cm





## Articles Promotionnels

Code	Modèle
9949 042	Autocollant doré/transparent 15 x 12 cm
9949 043	Autocollant doré/noir 24 x 15 cm
9949 044	Autocollant doré/noir 15 x 7.5 cm
9949 035	Hybrid Aufkleber A7 10.5 x 7.5 cm
9949 003	Porte-clé



## Drapeau Browning

Code	Modèle	Taille
9963 503	Drapeau Browning	200 cm x 80 cm
100% Nylon		



Peter Thomas (GB)



## Serviette éponge

Code	Taille
9789 003	Serviette éponge
100% Coton	